

# Säntis Color Show

25.-26. Juli 2015 - Henau SG

ApHC approved Open - Triple Pointed

APHA approved Open & Amateur - Double Pointed

OKV Movanorm Western Cup

Greenhorn

Greenhorse

Open Classes



DS

APPALOSA  
switzerland HORSE  
CLUB

Clientis  
Bank Oberuzwil

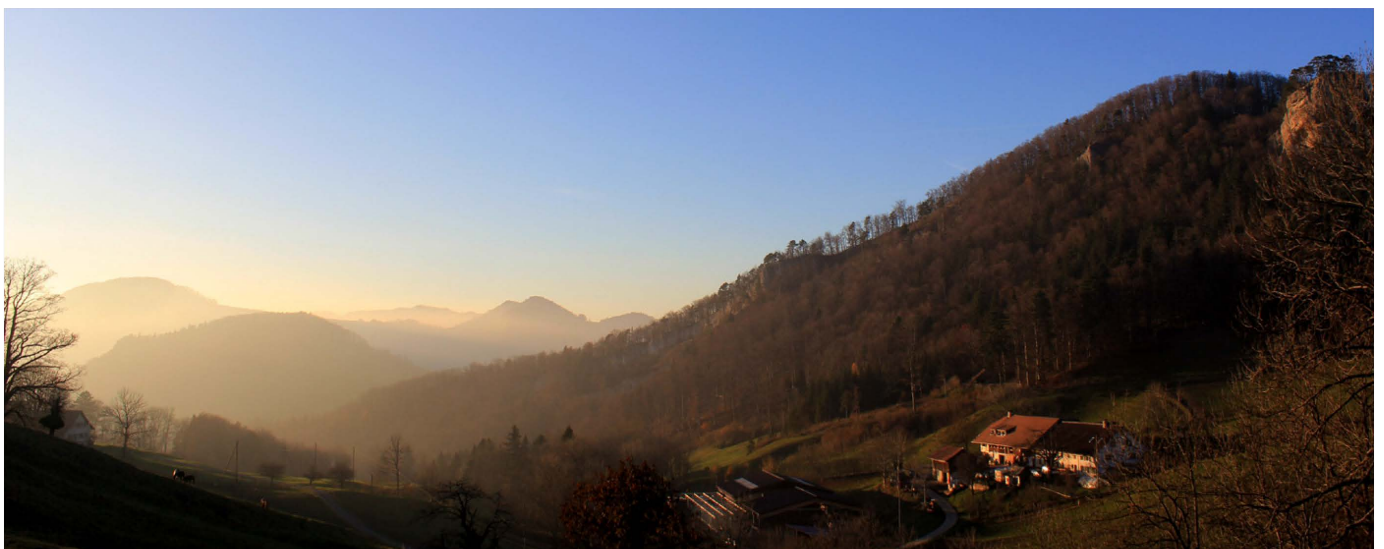
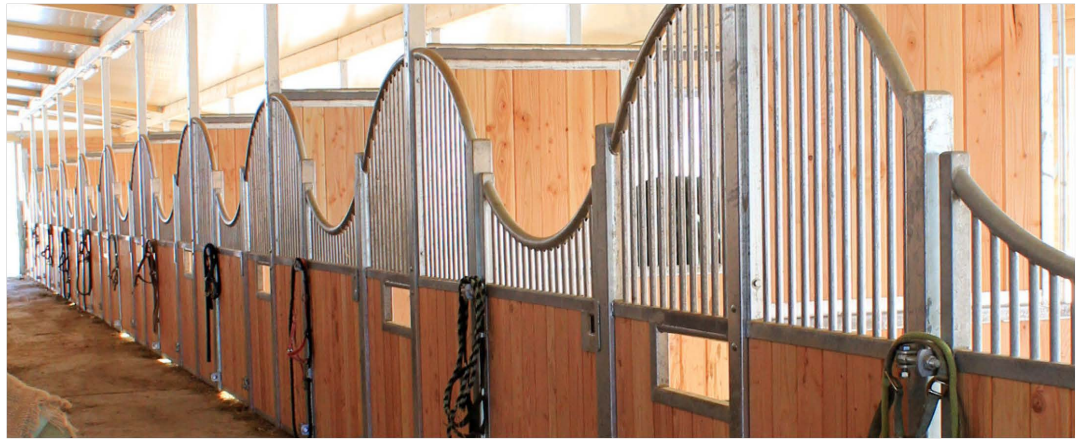
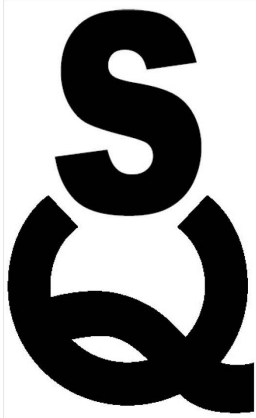



## **Herzlich Willkommen in Henau**

### **Liebe Freunde des Westernreitens**



**Schmid Performance Horses**



**8.-11. Oktober 2015  
Mooslargue, FR**

Die Säntis Color Show, ein zweitägiges Turnier mit zahlreichen Disziplinen für Westernpferde, findet dieses Jahr zum dritten Mal statt. Dieses Turnier bestreiten rund 60 Reiter mit ihren Pferden

Rekordverdächtige Starterzahlen dürfen wir am rasseoffenen Samstag verzeichnen. 175 Starts, dies benötigt einen Beginn früh am Morgen. Besonders herzlich möchten wir unsere neuen Teilnehmer vom OKV Movanorm Western Cup begrüßen. Wie man an den Starterzahlen vom Samstag erkennen kann, ist diese Zusammenarbeit bis jetzt auf jeden Fall ein Erfolg.

Am Sonntag messen sich ausschliesslich Appaloosa Pferde und American Paint Horses. Wir verzeichnen ca. 100 Starts bei den Appaloosa und American Paint Horse Klassen. In diesen, von den amerikanischen Mutterverbänden anerkannten Klassen wird hauptsächlich um Punkte geritten, um sich unter anderem für die World Show in den USA zu qualifizieren. Die Appaloosa sind wie immer mit einem schönen Starterfeld vertreten, was sich natürlich bei einer 3x Show für die Sieger deutlich auf ihrem ApHC Punktestand bemerkbar machen wird. Auch bei den Paints dürfen wir dieses Mal mehr Starter begrüßen als in den letzten Jahren, das ist auf jeden Fall eine sehr positive Entwicklung.

Neben allem Ehrgeiz steht aber die Freude am Pferd und am gemeinsamen Hobby an erster Stelle. Die bunten Pferde, die Western-Outfits, die vielen Hüte, Chaps und klimpernden Sporen erzeugen ein tolles Ambiente, das sowohl von den Reitern wie auch von den Zuschauern genossen wird.

Das OK möchte die Gelegenheit nutzen und allen involvierten Personen und Helfern herzlichst danken. Eben solchen Dank gebührt den zahlreichen Sponsoren und Gönnern. Nur dank ihnen ist die Durchführung dieses Turniers überhaupt erst möglich und die Startgebühren für die Teilnehmer trotz 2 Richter immer noch in einem vernünftigen Bereich halten

Samuel Schmid

OK – Präsident Säntis Color Show



---

*Ein grosses Dankeschön an all unsere Sponsoren und Gönner*

Auto Zentrum West  
AXA Winterthur  
Schmuck aus Pferdehaaren made by Anna Siebenhaar  
Bango Design  
Bayer Partner AG Architekten  
B+M Haus- und Agrotech AG  
BIOPHOTONEN Gisela Krasensky  
Garage Baumann  
Bossart + Kuhn AG  
Büma  
Clientis Bank Oberuzwil  
Elektro Jung AG  
Feldmann AG  
Kunz Kunath AG, FORS-Futter, Weinfeldern  
Gasthaus Landhaus Niederuzwil  
Günau – Garage B. Leu AG  
GB Metall Baumann AG  
Haarlay Hairstyling by Andrea  
H. Lenz AG  
KABA AG  
LARAG AG  
LIHSAG Lift Hydraulik  
MaXH Hyppo ( Maxantis)  
New Process AG  
Optimera AG  
Pierre C. Frey AG  
Pneuhaus Gämperli  
Reka Treuhand St. Gallen  
Reklame Technik AG  
Rolf Eggenberger Malergeschäft  
rund ums holz – Roman Zürrer  
Schmutz Quarterhorses  
Swissappaloosa GmbH  
Swiss Paint Horse Association  
Tierklinik Stockrüti  
Tonis Fribyhof  
Thomas Wick GmbH  
Witt Training

**Herzlichen Dank!**

Der Appaloosa Horse Club Switzerland dankt allen Sponsoren und Gönnern für Ihre grosszügige Unterstützung.

Ohne Sie könnten wir dieses Turnier nicht durchführen.

Wir bitten die Teilnehmer bei nächster Gelegenheit unsere Sponsoren zu berücksichtigen.



## Schmid Performance Horses



### Zucht und Verkauf von Appaloosas

Fam. Schmid  
Löörhof  
9249 Algetshausen  
+41 79 600 63 76  
Info@swissappaloosa.ch  
www.swissappaloosa.ch



## Zufahrtsplan

Navi:  
Henauerstrasse  
9247 Henau SG  
9°06'53"E / 47°27'47"N  
E726'380 / N258'170



Die Anlage befindet sich direkt an der Autobahn A1 Winterthur - St.Gallen zwischen den Ausfahrten Wil und Zuzwil.

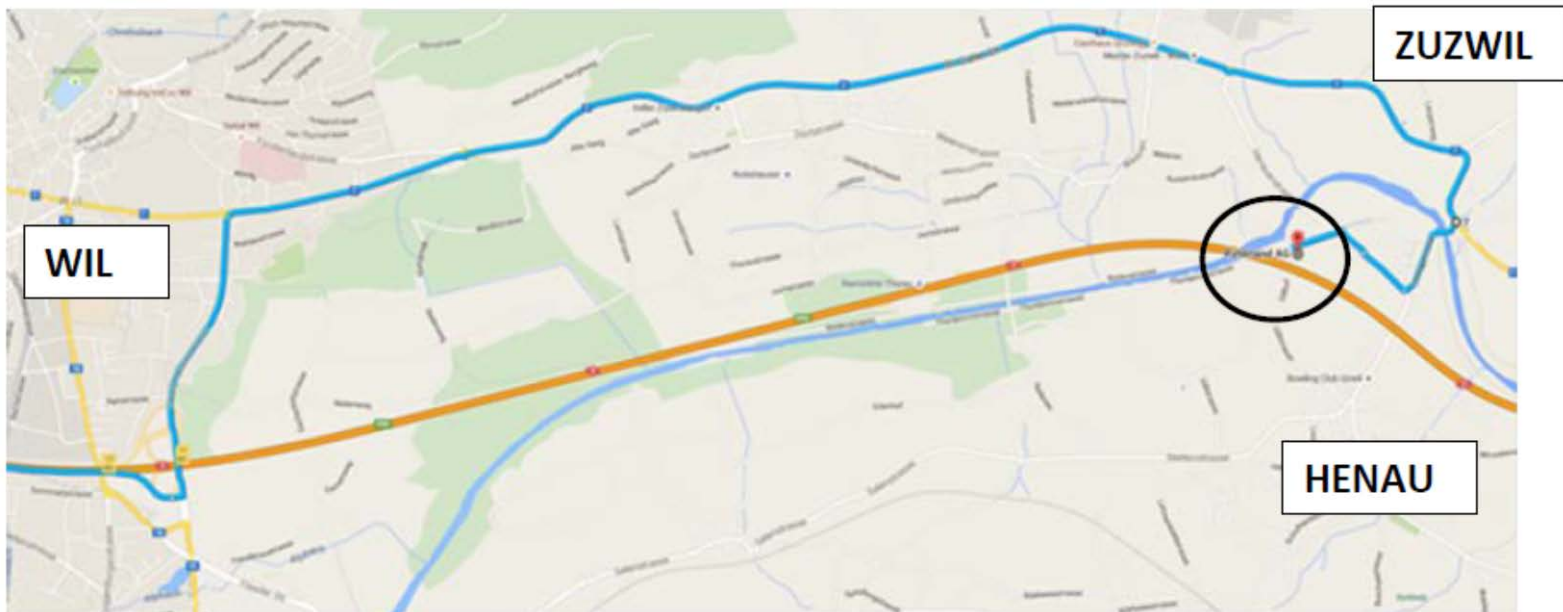

Autobahnausfahrt Wil nach Zuzwil in Richtung Henau → Wegweiser beachten  
Die Zufahrt von Zuzwil über die Henauerstrasse ist wegen der Brückensanierung gesperrt.  
Über die N7 fahren dann bei Brübach rechts abbiegen dann die nächste wieder rechts auf die Henauerstrasse - von der anderen Seite her kommend.



---

## **Organisation**

Veranstalter	Appaloosa Horse Club Switzerland
Show Secretary	David Stutz Mühlemattweg 3 Telefon: +41 (0)79 259 95 21 turnier@appaloosa.ch
OK - Präsident	Samuel Schmid 9249 Algetshausen Telefon: +41 (0)79 / 600 63 76 samuel.schmid@lihsag.ch
Austragungsort	Ryterland Gillhof 9247 Henau
Infrastruktur	Reithalle 45x25m Überdachter Abreitplatz 42x21m
Richter	Rick Lemay, ESP (Alle Klassen, ApHC double pointed Judge) Simone Reiss, CH (APHA & ApHC Klassen)
Ringstewards	Franziska Casada, Schweiz Monika Wirz, Schweiz
Notfalldienst	Telefon 144
Hufschmied Piquet	Brunner Hufbeschlag; Info im Showoffice
Tierarzt Piquet	Tierärztliche Klinik GST, Stockrüti AG, Flurhofstrasse 15, 8572 Berg Telefon: +41 (0)71 / 637 60 30
Grosstierrettungsdienst	Telefon: +41 (0)79 / 700 70 70
Verpflegung	Im Restaurant vor Ort durch Herr Andy von Känel



## **Wichtige Informationen**

Regelbuch	-ApHC Handbook 2015 (ApHC und Rasseoffene Klassen) -Turnier-Reglement des ApHCS  -APHA Rulebook 2015 (APHA Klassen und In-Hand Trail)  - OKV Regelbuch 2015
Startreihenfolge	Die Teilnehmerlisten im Programmheft entsprechen nicht der Startreihenfolge. Die Startreihenfolgen werden jeweils rechtzeitig vor der Prüfung am Anschlagbrett bekannt gegeben.
Impfzeugnisse	Alle Pferde müssen gegen Influenza (Skalma) geimpft sein. Die Impfzeugnisse werden vor der Ausgabe der Startnummern kontrolliert. Nicht korrekt geimpften Pferden wird keine Starterlaubnis erteilt.
Doping	Es gelten die nationalen Vorschriften des SVPS. Kontrollen können jederzeit auf dem Turnierplatz durchgeführt werden. Siehe Turnier-Reglement ApHCS.
Reitplatzaufsicht	Den Anweisungen der Reitplatzaufsicht muss jederzeit Folge geleistet werden. Bei Fehlverhalten kann die Reitplatzaufsicht, nach erstmaliger Ermahnung, einen Reiter vom Turnierplatz weisen.
Greenhorn / Greenhorse	Zügelführung gemäss Zäumung wählbar. Jeweils nur 2 Spins, einfache Galoppwechselsind erlaubt.
Open Rasseoffen	Zügelführung gemäss Zäumung wählbar.
Ordnung	Bitte die Anlage sauber halten. Pferdeäpfel auflesen, Abfälle bitte in Kübel entsorgen.
Haftung	Der Veranstalter übernimmt keinerlei Haftung für allfällige Unfälle, Krankheiten, Diebstähle oder Sachschäden welche Reiter, Zuschauer, Pferd oder Drittpersonen treffen können.
Brevetausweis	Es besteht keine Brevetpflicht. Auch nicht bei den Greenhornklassen.
Nachmeldungen / Ummeldungen	Für Nachnennungen nach dem offiziellen Nennschluss wird eine Nachmeldegebühr von CHF 20.00 veranschlagt. Um -und Nachmeldungen von Klassen sind bis 2 Stunden vor Klassenbeginn gegen eine Zusatzgebühr von CHF 10.00 pro Klasse möglich.
Allaround Champions	Es werden für die ApHC Open sowie für die Greenhornklassen Allaround Champion sowie Reserve Allaround Champion Titel vergeben für die besten Pferd/Reiter Kombinationen. Gewertet werden alle Klassen, auch Halter.
ApHC / APHA	Die Mitglie derausweise und Registrationsurkunden von APHA resp. ApHC müssen bei Bedarf im Showoffice vorgelegt werden können.



**Garage Baumann Schwarzenbach**  
Wilerstrasse 31, 9536 Schwarzenbach, 071 929 10 90  
info@garagebaumann.ch, www.garagebaumann.ch



[ford.ch](http://ford.ch)

Mondeo Trend 2.0 TDCi, 150 PS, 4x4: Gesamtverbrauch 4.8 l/100 km (Benzinäquivalent 5.4 l/100 km), CO<sub>2</sub>-Emissionen 124 g/km. Energieeffizienz-Kategorie noch nicht verfügbar. Mondeo Titanium Station Wagon 2.0 TDCi, 150 PS, 4x4: Gesamtverbrauch 4.9 l/100 km (Benzinäquivalent 5.5 l/100 km), CO<sub>2</sub>-Emissionen 127 g/km. Energieeffizienz-Kategorie noch nicht verfügbar. Durchschnitt aller verkauften Neuwagen: 144 g/km.

# büma.ch

## Computer von Hard bis Soft



## **Tagesablauf**

### **Samstag 25. Juli 2015**

06.00	Öffnung Showoffice
<b>07.00</b>	Greenhorn Showmanship at Halter
	Open In-Hand Trail
	OKV Trail-In-Hand
	Open Walk-Trot Trail
	Greenhorn / Greenhorse Trail
	OKV Country Trail
	Open Trail
	OKV Open Trail
	Open Horse and Dog Trail
	<b>Mittagspause</b>
ca. 14.00	Greenhorn / Greenhorse Hunter Under Saddle
	Open Hunter Under Saddle
	OKV Country Horsemanship
	Open Walk-Trot Western Pleasure
	Greenhorn / Greenhorse Western Pleasure
	OKV Open Horsemanship
	Open Western Pleasure
	Greenhorn Western Horsemanship
	Open Ranch Horse Pleasure
	Greenhorn / Greenhorse Reining
	Open Reining

Nur die **Fett** gedruckten Zeiten sind definitiv. Die anderen Zeitangaben sind ungefähre Richtzeiten. Es ist möglich dass die Prüfungen bereits früher gestartet werden.  
Es liegt in der Verantwortung des Teilnehmers rechtzeitig zum Start zu erscheinen. Nach dreimaligem Aufruf wird der nächste Reiter auf der Startliste an den Start gerufen.



## Tagesablauf

### Sonntag 26. Juli 2015

7.00		Öffnung Showoffice
<b>08:00</b>	ApHC	Three Year Old Mares
	ApHC	Open Aged Mares
	ApHC	Grand / Reserve Champion Mares
	ApHC	Open Aged Geldings
	ApHC	Grand / Reserve Champion Geldings
	ApHC	Most Colorful At Halter
	APHA	Amateur Mares
	APHA	Grand / Reserve Champion Amateur Mares
	APHA	Open Aged Mares
	APHA	Grand / Reserve Champion Mares
	APHA	Open 3 Yr Old & Older Geldings
	APHA	Grand / Reserve Champion Geldings
	APHA	Open Tobiano Color
	APHA	Amateur (SPB) Showmanship
	ApHC	Open Hunter In-Hand Mares
	ApHC	Open Hunter In-Hand Geldings
	APHA	Amateur (SPB) Trail
	ApHC	Green Trail
	APHA	Open (SPB)Trail
	APHC	Open Trail
		<b>Mittagspause</b>
ca. 13:00	APHA	Open Hunter Under Saddle
	ApHC	Open Hunter Under Saddle
		<b>15 Minuten Sattelpause</b>
	APHA	Open Western Pleasure
	APHA	Amateur Western Pleasure
	ApHC	Open Western Pleasure
	APHA	Amateur (SPB) W. Horsemanship
	ApHC	Open Western Riding
	APHA	Open (SPB) Western Riding
	APHC	Open Ranch Horse Pleasure
	APHA	Open Ranch Horse Pleasure
	ApHC	Open Reining
	APHA	Open (SPB) Reining

Nur die **Fett** gedruckten Zeiten sind definitiv. Die anderen Zeitangaben sind ungefähre Richtzeiten. Es ist möglich dass die Prüfungen bereits früher gestartet werden.  
Es liegt in der Verantwortung des Teilnehmers rechtzeitig zum Start zu erscheinen. Nach dreimaligem Aufruf wird der nächste Reiter auf der Startliste an den Start gerufen.



## **Disziplinen**



### **Halter**

Im Halter werden die Pferde getrennt nach Alter und Geschlecht an der Hand am Halfter vorgestellt und nach Exterieur und Ausdruck bewertet.



### **Most Colorful at Halter**

In dieser Prüfung wird der Appaloosa mit der schönsten Fellzeichnung aus allen Alters- und Geschlechts-klassen gekürt.



### **Showmanship At Halter**

Hier wird der Vorsteller des Pferdes an der Hand beim Ausführen einer Abfolge von Elementen bewertet. Präsenz, Körperspannung, Herrschaft über jede Bewegung und Punktgenauigkeit sind gefragt.



### **Western Pleasure**

Hier gewinnt das Pferd, das am angenehmsten in allen Gangarten zu reiten ist. Es soll vollkommen ruhig am losen Zügel laufen und weich zu sitzen sein.



### **Trail**

In diesem Geschicklichkeits-Parcours geht es darum, das Pferd möglichst genau durch verschiedene Hindernisse zu reiten.



### **Reining**

Die einzige FEI (Weltreiterverband) Disziplin des Westernreitports (daher auch Königsdisziplin genannt). Eine Galopp-Prüfung mit spektakulären Elementen wie Sliding-Stops, Spins und Rollbacks.



## **Disziplinen**



### **Western Riding**

Im Western Riding werden punktgenaue fliegende Galoppwechsel gefordert, welche weich und am losen Zügel geritten werden sollen.



### **Hunter under Saddle**

Um die Vielseitigkeit der Appaloosas zu zeigen, werden sie auch in der klassischen Reitweise vorgestellt. Ähnlich zum Western Pleasure, nur dass hier ein anderer Typ von Bewegung belohnt wird.



### **Hunter in Hand**

Der Vorsteller präsentiert das Pferd klassisch in Schritt und Trab. Dabei wird das Pferd aufgrund seiner Gänge, seinem Gebäude und seinem Temperament nach auf die Eignung im Hunter bewertet.



### **Western Horsemanship**

Diese Prüfung wird auch Horsemanship genannt, weil hier der Reiter in seinem Sitz und seiner möglichst unsichtbaren Hilfegebung bewertet wird.



### **Horse and Dog Trail**

Eine Trail-Disziplin, bei der ebenfalls der Hund einen klar vorgegebenen Parcours zu bewältigen hat.



Erfolg verbindet



**Clientis**  
**Bank Oberuzwil**

Tel 071 955 03 03

[www.oberuzwil.clientis.ch](http://www.oberuzwil.clientis.ch)

[info@oberuzwil.clientis.ch](mailto:info@oberuzwil.clientis.ch)

**Greenhorn Showmanship At Halter****Entries: 3**

No	Back#	Horse	Rider	Nat.	Owner	Sex	Breed	Age
1	15	A GOOD SUNSET	Pia Schorno	SUI	Pia Schorno	M	QH	4
2	18	SUNSHINE QUEENIE	Mathias Baumgartner	SUI	Lydia Baumgartner	M	App	14
3	24	HUNTIN YOUR ASSETS	Corinne Gygax	SUI	Corinne Gygax	G	QH	5

**Open In-Hand Trail****Entries: 13**

No	Back#	Horse	Rider	Nat.	Owner	Sex	Breed	Age
1	1	QUINA DU MEULENBERG	Monika Zürcher	SUI	Monika Zürcher	M		11
2	12	GOLDBURN HICKORY	Annette Sieber	SUI	Annette Sieber	G	QH	5
3	13	ARINA	Anna Siebenhaar	SUI	Anna Siebenhaar	M	Haf	18
4	14	MIRABELLA	Nicole Schweizer	SUI	Nicole Schweizer	M	Haf	8
5	17	MAGIC VINONA CEE KD	Doris Baumann	SUI	Doris Baumann	M	App	6
6	18	SUNSHINE QUEENIE	Mathias Baumgartner	SUI	Lydia Baumgartner	M	App	14
7	22	BLACK DREAM II	Susi Erne	SUI	Susi Erne	G		17
8	24	HUNTIN YOUR ASSETS	Corinne Gygax	SUI	Corinne Gygax	G	QH	5
9	27	DUN ITS SAIL CHIC	Martina Ottiger	SUI	Martina Ottiger	M	QH	6
10	47	HINTS JOJO	Peter Hofer	SUI	Brigitte Egli	G	QH	16
11	48	DOCS J MS ROBIN BRAND	Petra Handschuh	SUI	Petra Handschuh	M	PH	6
12	56	MAC JACS LEE	Andrea Hönemann	SUI	Andrea Hönemann	M	QH	10
13	63	CALUNA	Maja Rüegg	SUI	Maja Rüegg	M		17

**OKV Trail-In-Hand****Entries: 13**

No	Back#	Horse	Rider	Nat.	Owner	Sex	Breed	Age
1	3	SABATINI	Angelina Zeller	SUI	Angelina Zeller	M		18
2	5	ILJUSCHA	Christian Werfeli	SUI	Daniela Thomi	M		17
3	13	ARINA	Anna Siebenhaar	SUI	Anna Siebenhaar	M	Haf	18
4	19	HICKORYS TEXAN STAR	Sarah Brüttsch	SUI	Sarah Brüttsch	M	QH	15
5	20	CHIBI VOM FUCHSHOF	Dolores Cortesi	SUI	Dolores Cortesi	G		6
6	22	BLACK DREAM II	Susi Erne	SUI	Susi Erne	G		17
7	31	FEMME D'ESPOIR	Corinne Schneider	SUI	Corinne Schneider	M		12
8	34	FANTASIA	Belinda Bolli	SUI	Belinda Bolli	M		10
9	43	KAJAN	Claudia Rutz	SUI	Claudia Rutz	G		12
10	46	FARINA	Cherise Hollenstein	SUI	Cherise Hollenstein	M	FM	10
11	47	HINTS JOJO	Peter Hofer	SUI	Brigitte Egli	G	QH	16
12	48	DOCS J MS ROBIN BRAND	Petra Handschuh	SUI	Petra Handschuh	M	PH	6
13	57	SHADOW	Dolores Cortesi	SUI	Dolores Cortesi	G		15

**Open Walk-Trot Trail****Entries: 18**

No	Back#	Horse	Rider	Nat.	Owner	Sex	Breed	Age
1	2	GREAT LISTO	Céline Zimmerli	SUI	Céline Zimmerli	G	QH	14
2	7	ROYAL AMBROSE	Bianca Schmidlin	SUI	Catherine Waldenmeyer	G	App	13
3	9	KING MA DO FOR SPIRIT	Pia Steininger	SUI	Brigitte Künzel	G	PH	7
4	13	ARINA	Anna Siebenhaar	SUI	Anna Siebenhaar	M	Haf	18
5	14	MIRABELLA	Nicole Schweizer	SUI	Nicole Schweizer	M	Haf	8
6	15	A GOOD SUNSET	Pia Schorno	SUI	Pia Schorno	M	QH	4
7	17	MAGIC VINONA CEE KD	Doris Baumann	SUI	Doris Baumann	M	App	6
8	24	HUNTIN YOUR ASSETS	Corinne Gygax	SUI	Corinne Gygax	G	QH	5
9	27	DUN ITS SAIL CHIC	Martina Ottiger	SUI	Martina Ottiger	M	QH	6
10	29	MVA PARADISE DREAM	Cornelia Schmid	SUI	Samuel Schmid	M	App	7
11	31	FEMME D'ESPOIR	Corinne Schneider	SUI	Corinne Schneider	M		12
12	35	ANDIAMO	Illaria Campolattano	SUI	Jacqueline Kiser	G		15
13	36	SURPRISING SMART	Manuela Di Caprio	SUI	Manuela Di Caprio	G	QH	10
14	38	ROYAL SPOTTED BONITA	Doris Fluekiger	SUI	Doris Fluekiger	M	App	4
15	43	KAJAN	Claudia Rutz	SUI	Claudia Rutz	G		12
16	48	DOCS J MS ROBIN BRAND	Petra Handschuh	SUI	Petra Handschuh	M	PH	6
17	56	MAC JACS LEE	Andrea Hönemann	SUI	Andrea Hönemann	M	QH	10
18	63	CALUNA	Maja Rüegg	SUI	Maja Rüegg	M		17

**Greenhorn / Greenhorse Trail**

No	Back#	Horse	Rider	Nat.	Owner	Sex	Breed	Age	Hors	Horn
1	2	GREAT LISTO	Céline Zimmerli	SUI	Céline Zimmerli	G	QH	14		X
2	7	ROYAL AMBROSE	Bianca Schmidlin	SUI	Catherine Waldenmeyer	G	App	13		X
3	15	A GOOD SUNSET	Pia Schorno	SUI	Pia Schorno	M	QH	4	X	
4	24	HUNTIN YOUR ASSETS	Corinne Gygax	SUI	Corinne Gygax	G	QH	5	X	
5	25	PEGASUS DREAM GIRL	Karin Hofer	SUI	Karin Hofer	M	App	7		X
6	29	MVA PARADISE DREAM	Cornelia Schmid	SUI	Samuel Schmid	M	App	7		X
7	38	ROYAL SPOTTED BONITA	Doris Fluekiger	SUI	Doris Fluekiger	M	App	4	X	
8	50	HIGH DEAL OLENA	Ronja Schmid	SUI	Samuel Schmid	G	App	5	X	
9	61	JESSE JAYS PEPPY	Irina Häner	SUI	Irina Häner	G	QH	9		X

**OKV Country Trail****Entries: 8**

No	Back#	Horse	Rider	Nat.	Owner	Sex	Breed	Age
1	3	SABATINI	Angelina Zeller	SUI	Angelina Zeller	M		18
2	5	ILJUSCHA	Daniela Thomi	SUI	Daniela Thomi	M		17
3	30	JETSTREAM BAY	Naomi Rebekka Schmitt	SUI	Severina Schmitt	G	QH	13
4	31	FEMME D'ESPOIR	Corinne Schneider	SUI	Corinne Schneider	M		12
5	34	FANTASIA	Belinda Bolli	SUI	Belinda Bolli	M		10
6	43	KAJAN	Claudia Rutz	SUI	Claudia Rutz	G		12
7	46	FARINA	Cherise Hollenstein	SUI	Cherise Hollenstein	M	FM	10
8	48	DOCS J MS ROBIN BRAND	Petra Handschuh	SUI	Petra Handschuh	M	PH	6

**Open Trail****Entries: 13**

No	Back#	Horse	Rider	Nat.	Owner	Sex	Breed	Age
1	1	QUINA DU MEULENBERG	Monika Zürcher	SUI	Monika Zürcher	M		11
2	14	MIRABELLA	Nicole Schweizer	SUI	Nicole Schweizer	M	Haf	8
3	18	SUNSHINE QUEENIE	Lydia Baumgartner	SUI	Lydia Baumgartner	M	App	14
4	22	BLACK DREAM II	Susi Erne	SUI	Susi Erne	G		17
5	29	MVA PARADISE DREAM	Ronja Schmid	SUI	Samuel Schmid	M	App	7
6	32	EARTHQUAKE OLENA	Samuel Schmid	SUI	Samuel Schmid	G	App	7
7	35	ANDIAMO	Damaris Kiser	SUI	Jacqueline Kiser	G		15
8	36	SURPRISING SMART	Manuela Di Caprio	SUI	Manuela Di Caprio	G	QH	10
9	39	BOPS STRUDEL PEPPER	Daniel Schmutz	SUI	Samuel Schmid	G	App	6
10	51	ROYALS POCO LENA	Miriam Fluekiger	SUI	Doris Fluekiger	M	App	13
11	54	NIRWANA	Jennifer Grossweiler	SUI	Jennifer Grossweiler	M	Haf	18
12	55	PEPINIC SEVENTEEN	Emil Räss	SUI	Emil Räss	M	QH	16
13	62	DUN IT MAVERICK CHEX	Claudia Räss	SUI	Claudia Räss	G	QH	16

**OKV Open Trail****Entries: 8**

No	Back#	Horse	Rider	Nat.	Owner	Sex	Breed	Age
1	1	QUINA DU MEULENBERG	Monika Zürcher	SUI	Monika Zürcher	M		11
2	5	ILJUSCHA	Daniela Thomi	SUI	Daniela Thomi	M		17
3	19	HICKORYS TEXAN STAR	Sarah Brüttsch	SUI	Sarah Brüttsch	M	QH	15
4	22	BLACK DREAM II	Susi Erne	SUI	Susi Erne	G		17
5	47	HINTS JOJO	Brigitte Egli	SUI	Brigitte Egli	G	QH	16
6	54	NIRWANA	Jennifer Grossweiler	SUI	Jennifer Grossweiler	M	Haf	18
7	55	PEPINIC SEVENTEEN	Emil Räss	SUI	Emil Räss	M	QH	16
8	62	DUN IT MAVERICK CHEX	Claudia Räss	SUI	Claudia Räss	G	QH	16

**Open Horse And Dog Trail****Entries: 1**

No	Back#	Horse	Rider	Nat.	Owner	Sex	Breed	Age
1	14	MIRABELLA	Nicole Schweizer	SUI	Nicole Schweizer	M	Haf	8

**Greenhorn / Greenhorse Hunter under Saddle****Entries: 3**

No	Back#	Horse	Rider	Nat.	Owner	Sex	Breed	Age	Horn	Hors
1	24	HUNTIN YOUR ASSETS	Corinne Gygax	SUI	Corinne Gygax	G	QH	5		X
2	56	MAC JACS LEE	Andrea Hönemann	SUI	Andrea Hönemann	M	QH	10	X	
3	50	HIGH DEAL OLENA	Ronja Schmid	SUI	Samuel Schmid	G	App	5		X



Bayer Partner AG **A**rchitekten

Rehetobelstrasse 35a Postfach 9006 St.Gallen

**metall  
baumann**

**Open Hunter Under Saddle****Entries: 4**

No	Back#	Horse	Rider	Nat.	Owner	Sex	Breed	Age
1	16	MISS POCO CIELO	Larissa Schöb	SUI	Larissa Schöb	M	QH	14
2	47	HINTS JOJO	Brigitte Egli	SUI	Brigitte Egli	G	QH	16
3	53	SURENUFFA MISS	Stefanie Büechi	SUI	Stefanie Büechi	M	QH	17
4	56	MAC JACS LEE	Andrea Hönemann	SUI	Andrea Hönemann	M	QH	10

**OKV Country Horsemanship****Entries: 4**

No	Back#	Horse	Rider	Nat.	Owner	Sex	Breed	Age
1	30	JETSTREAM BAY	Naomi Rebekka Schmitt	SUI	Severina Schmitt	G	QH	13
2	34	FANTASIA	Belinda Bolli	SUI	Belinda Bolli	M		10
3	46	FARINA	Cherise Hollenstein	SUI	Cherise Hollenstein	M	FM	10
4	48	DOCS J MS ROBIN BRAND	Petra Handschuh	SUI	Petra Handschuh	M	PH	6

**Open Walk-Trot Pleasure****Entries: 15**

No	Back#	Horse	Rider	Nat.	Owner	Sex	Breed	Age
1	9	KING MA DO FOR SPIRIT	Pia Steininger	SUI	Brigitte Künzel	G	PH	7
2	14	MIRABELLA	Nicole Schweizer	SUI	Nicole Schweizer	M	Haf	8
3	16	MISS POCO CIELO	Larissa Schöb	SUI	Larissa Schöb	M	QH	14
4	17	MAGIC VINONA CEE KD	Doris Baumann	SUI	Doris Baumann	M	App	6
5	24	HUNTIN YOUR ASSETS	Corinne Gygax	SUI	Corinne Gygax	G	QH	5
6	29	MVA PARADISE DREAM	Cornelia Schmid	SUI	Samuel Schmid	M	App	7
7	30	JETSTREAM BAY	Severina Schmitt	SUI	Severina Schmitt	G	QH	13
8	35	ANDIAMO	Ilaria Campolattano	SUI	Jacqueline Kiser	G		15
9	36	SURPRISING SMART	Manuela Di Caprio	SUI	Manuela Di Caprio	G	QH	10
10	38	ROYAL SPOTTED BONITA	Doris Fluekiger	SUI	Doris Fluekiger	M	App	4
11	45	ZIP DEE REVOLUTION	Brigitte Künzel	SUI	Brigitte Künzel	S	QH	4
12	48	DOCS J MS ROBIN BRAND	Petra Handschuh	SUI	Petra Handschuh	M	PH	6
13	56	MAC JACS LEE	Andrea Hönemann	SUI	Andrea Hönemann	M	QH	10
14	61	JESSE JAYS PEPPY	Irina Häner	SUI	Irina Häner	G	QH	9
15	62	DUN IT MAVERICK CHEX	Claudia Räss	SUI	Claudia Räss	G	QH	16

**Greenhorn / Greenhorse Western Pleasure****Entries: 5**

No	Back#	Horse	Rider	Nat.	Owner	Sex	Breed	Age	Horn	Hors
1	7	ROYAL AMBROSE	Bianca Schmidlin	SUI	Catherine Waldenmeyer	G	App	13	X	
2	24	HUNTIN YOUR ASSETS	Corinne Gygax	SUI	Corinne Gygax	G	QH	5		X
3	25	PEGASUS DREAM GIRL	Karin Hofer	SUI	Karin Hofer	M	App	7	X	
4	46	FARINA	Cherise Hollenstein	SUI	Cherise Hollenstein	M	FM	10	X	
5	50	HIGH DEAL OLENA	Ronja Schmid	SUI	Samuel Schmid	G	App	5		X

**OKV Open Horsemanship****Entries: 11**

No	Back#	Horse	Rider	Nat.	Owner	Sex	Breed	Age
1	1	QUINA DU MEULENBERG	Monika Zürcher	SUI	Monika Zürcher	M		11
2	14	MIRABELLA	Nicole Schweizer	SUI	Nicole Schweizer	M	Haf	8
3	18	SUNSHINE QUEENIE	Lydia Baumgartner	SUI	Lydia Baumgartner	M	App	14
4	19	HICKORYS TEXAN STAR	Sarah Brütsch	SUI	Sarah Brütsch	M	QH	15
5	22	BLACK DREAM II	Susi Erne	SUI	Susi Erne	G		17
6	30	JETSTREAM BAY	Naomi Rebekka Schmitt	SUI	Severina Schmitt	G	QH	13
7	37	SPARKLE NITE STAR	Sonja Dürrenmatt	SUI	Sonja Dürrenmatt	M	PH	5
8	47	HINTS JOJO	Brigitte Egli	SUI	Brigitte Egli	G	QH	16
9	54	NIRWANA	Jennifer Grossweiler	SUI	Jennifer Grossweiler	M	Haf	18
10	55	PEPINIC SEVENTEEN	Emil Räss	SUI	Emil Räss	M	QH	16
11	62	DUN IT MAVERICK CHEX	Claudia Räss	SUI	Claudia Räss	G	QH	16

**Open Western Pleasure****Entries: 8**

No	Back#	Horse	Rider	Nat.	Owner	Sex	Breed	Age
1	1	QUINA DU MEULENBERG	Monika Zürcher	SUI	Monika Zürcher	M		11
2	16	MISS POCO CIELO	Larissa Schöb	SUI	Larissa Schöb	M	QH	14
3	18	SUNSHINE QUEENIE	Lydia Baumgartner	SUI	Lydia Baumgartner	M	App	14
4	19	HICKORYS TEXAN STAR	Sarah Brütsch	SUI	Sarah Brütsch	M	QH	15
5	36	SURPRISING SMART	Manuela Di Caprio	SUI	Manuela Di Caprio	G	QH	10
6	53	SURENUFFA MISS	Stefanie Buechi	SUI	Stefanie Buechi	M	QH	17
7	54	NIRWANA	Jennifer Grossweiler	SUI	Jennifer Grossweiler	M	Haf	18
8	55	PEPINIC SEVENTEEN	Emil Räss	SUI	Emil Räss	M	QH	16

**Greenhorn Western Horsemanship****Entries: 5**

No	Back#	Horse	Rider	Nat.	Owner	Sex	Breed	Age
1	2	GREAT LISTO	Céline Zimmerli	SUI	Céline Zimmerli	G	QH	14
2	7	ROYAL AMBROSE	Bianca Schmidlin	SUI	Catherine Waldenmeyer	G	App	13
3	15	A GOOD SUNSET	Pia Schorno		Pia Schorno	M	QH	4
4	27	DUN ITS SAIL CHIC	Martina Ottiger	SUI	Martina Ottiger	M	QH	6
5	61	JESSE JAYS PEPPY	Irina Häner	SUI	Irina Häner	G	QH	9



## IHR GENERALUNTERNEHMER FÜR:

### » FAHRZEUGBESCHRIFTUNGEN

vom kleinen Logo bis zur Vollverklebung, ob Blachen- oder Festaufbau, Personenwagen, Firmenflotten, Nutzfahrzeuge oder öffentlicher Verkehr

### » PLATTENDRUCK

Direktdruck auf verschiedenste Materialien

### » FRÄSARBEITEN

nach dem Druck ausfräsen bis zu 5cm dickem Material

### » GROSSFORMATDRUCK

ab Rolle bis 320cm Rollenbreite

### » MONTAGEN & KONFEKTION

Beratung vor Ort oder bei uns in der Firma

### » GEBÄUDEBESCHRIFTUNGEN

ob innen, aussen, gross oder klein

### » BAUREKLAMEN

### » GRAFIK

wir machen für Sie die Grafik - **Vom Entwurf bis zur Realisation** - stellen wir Sie und Ihre Werbung in den Mittelpunkt

### » ALLGEMEINE INNEN- UND AUSSENBESCHRIFTUNGEN WIE:

Blachen, Kleber, Magnetschilder, Reklameständer, Sportwerbung, Schilder, Schaufenster, Plottschriften, Gitternetzbanner, Gerüstblachen, Heckscheibenfolien, Leitsysteme, Verkaufstafeln und vieles mehr...

reklametechnik.ch

**WE  
MAKE  
YOUR  
BRAND  
VISIBLE**  
*beschriftet seit 1999*

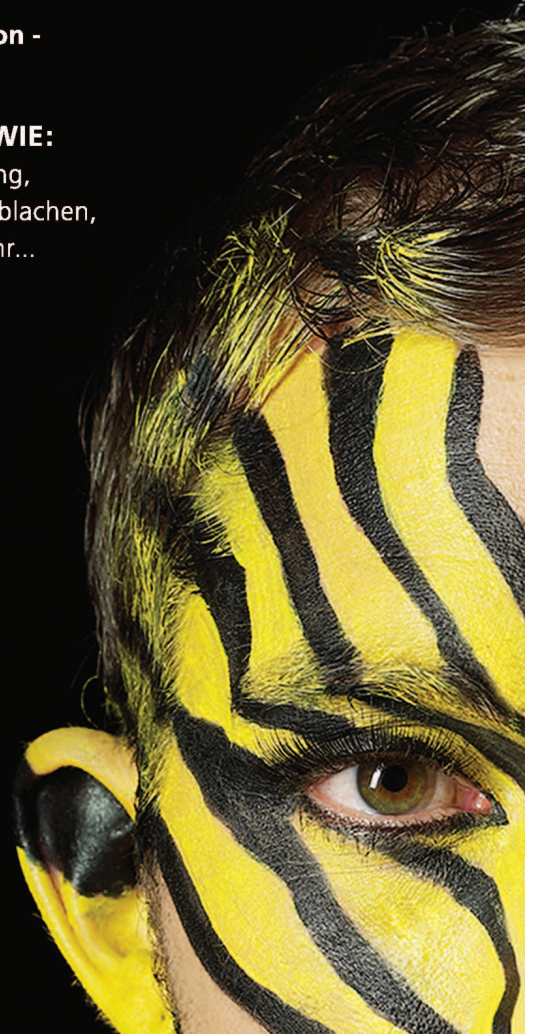

**Open Ranch Horse Pleasure****Entries: 15**

No	Back#	Horse	Rider	Nat.	Owner	Sex	Breed	Age
1	1	QUINA DU MEULENBERG	Monika Zürcher	SUI	Monika Zürcher	M		11
2	2	GREAT LISTO	Céline Zimmerli	SUI	Céline Zimmerli	G	QH	14
3	7	ROYAL AMBROSE	Bianca Schmidlin	SUI	Catherine Waldenmeyer	G	App	13
4	13	ARINA	Anna Siebenhaar	SUI	Anna Siebenhaar	M	Haf	18
5	19	HICKORYS TEXAN STAR	Sarah Brütsch	SUI	Sarah Brütsch	M	QH	15
6	25	PEGASUS DREAM GIRL	Karin Hofer	SUI	Karin Hofer	M	App	7
7	27	DUN ITS SAIL CHIC	Martina Ottiger	SUI	Martina Ottiger	M	QH	6
8	32	EARTHQUAKE OLENA	Samuel Schmid	SUI	Samuel Schmid	G	App	7
9	36	SURPRISING SMART	Manuela Di Caprio	SUI	Manuela Di Caprio	G	QH	10
10	37	SPARKLE NITE STAR	Sonja Dürrenmatt	SUI	Sonja Dürrenmatt	M	PH	5
11	39	BOPS STRUDEL PEPPER	Daniel Schmutz	SUI	Samuel Schmid	G	App	6
12	55	PEPINIC SEVENTEEN	Emil Räss	SUI	Emil Räss	M	QH	16
13	61	JESSE JAYS PEPPY	Irina Häner	SUI	Irina Häner	G	QH	9
14	62	DUN IT MAVERICK CHEX	Claudia Räss	SUI	Claudia Räss	G	QH	16
15	63	CALUNA	Maja Rüegg	SUI	Maja Rüegg	M		17

**Greenhorn / Greenhorse Reining****Entries: 4**

No	Back #	Horse	Rider	Nat.	Owner	Sex	Breed	Age	Horn	Hors
1	2	GREAT LISTO	Céline Zimmerli	SUI	Céline Zimmerli	G	QH	14	X	
2	4	MR BOGGIE BOMBASTIC	Heinz Wunderlin	SUI	Denise Wunderlin	G	PH	6	X	
3	6	TORIS CODY GIRL	Anita Wenger	SUI	Anita Wenger	M	QH	9	X	
4	61	JESSE JAYS PEPPY	Irina Häner	SUI	Irina Häner	G	QH	9	X	

**Open Reining****Entries: 3**

No	Back#	Horse	Rider	Nat.	Owner	Sex	Breed	Age
1	4	MR BOGGIE BOMBASTIC	Heinz Wunderlin	SUI	Denise Wunderlin	G	PH	6
2	6	TORIS CODY GIRL	Daniela Rubio	SUI	Anita Wenger	M	QH	9
3	32	EARTHQUAKE OLENA	Samuel Schmid	SUI	Samuel Schmid	G	App	7

# TIERKLINIK STOCKRÜTI

Dr. med. vet. FVH Christian Haas

Dr. med. vet. ECVS Urs Röthlisberger

Dr. med. vet. Reto Stump

Dr. med. vet. ECVS Evelyne Rebsamen

Tierärztliche Klinik GST Stockrüti AG

Flurhofstrasse 15

Postfach

CH-8572 Berg TG

Tel. +41 (0)71 637 60 30

Fax +41 (0)71 637 60 31

[www.stockrueti.ch](http://www.stockrueti.ch)



# REKA

Treuhand St.Gallen AG



5026 Densbüren - Tel. 062 867 90 00 - [www.bm-agrotech.ch](http://www.bm-agrotech.ch)  
Jetzt gratis Katalog anfordern: [info@bm-agrotech.ch](mailto:info@bm-agrotech.ch)

## Rauf und runter.

Mit unserer automatischen Fütterung sparen Sie Zeit und Arbeit - ganz einfach durch die individuell regelbare Offenstehung der Rundballenraufe.



## ApHC Open Aged Mares

**Prüfungssponsor:** **REKA Treuhand St. Gallen**

**1. Platz 60Fr.** [www.reka-treuhand.ch](http://www.reka-treuhand.ch)  
**2. Platz 40Fr.**  
**3. Platz 20Fr.**

### ApHC Open Aged Mares

**Entries: 5**

No	Back#	Horse	Rider	Nat.	Owner	Sex	Breed	Age
1	18	SUNSHINE QUEENIE	Mathias Baumgartner	SUI	Lydia Baumgartner	M	App	14
2	25	PEGASUS DREAM GIRL	Karin Hofer	SUI	Karin Hofer	M	App	7
3	29	MVA PARADISE DREAM	Cornelia Schmid	SUI	Samuel Schmid	M	App	7
4	40	SWISSPEGASUS TALITA	Samuel Schmid	SUI	Samuel Schmid	M	App	10
5	41	MVA PARADISE VISION	Ronja Schmid	SUI	Ronja Schmid	M	App	8

### ApHC Open Three Year Old Mares

**Entries: 1**

No	Back#	Horse	Rider	Nat.	Owner	Sex	Breed	Age
1	59	THE BLUE HUNTRESS	Ronja Schmid	SUI	Ronja Schmid	M	App	3

## ApHC Open Aged Geldings

**Prüfungssponsor:** **New Process AG**

**1. Platz 60Fr.** [www.new-process.ch](http://www.new-process.ch)  
**2. Platz 40Fr.**  
**3. Platz 20Fr.**

### ApHC Open Aged Geldings

**Entries: 6**

No	Back#	Horse	Rider	Nat.	Owner	Sex	Breed	Age
1	7	ROYAL AMBROSE	Catherine Waldenmeyer	SUI	Catherine Waldenmeyer	G	App	13
2	11	JC WHIZ JACK	Sarah Simon	SUI	Sarah Simon	G	App	7
3	32	EARTHQUAKE OLENA	Samuel Schmid	SUI	Samuel Schmid	G	App	7
4	39	BOPS STRUDEL PEPPER	Daniel Schmutz	SUI	Samuel Schmid	G	App	6
5	50	HIGH DEAL OLENA	Ronja Schmid	SUI	Samuel Schmid	G	App	5
6	52	PEGASUS SADALBARI	Cornelia Schmid	SUI	Cornelia Schmid	G	App	13



# Starparade.

Nutzfahrzeuge von Mercedes-Benz setzen Massstäbe.

Actros, Antos, Arocs und Atego sind dank Euro 6-Motoren und wegweisenden Sicherheitssystemen wirtschaftlicher, ökologischer und sicherer denn je. Citan, Sprinter und der neue Vito bieten für jeden Einsatz den richtigen Transporter und reduzieren mit dem Massnahmenpaket BlueEFFICIENCY nachhaltig den Treibstoffverbrauch und die Emissionen.

[www.mercedes-benz.ch](http://www.mercedes-benz.ch)



Mercedes-Benz

LARAG AG Wil T 071 929 32 32  
LARAG AG St. Gallen T 071 282 90 50  
LARAG AG Neftenbach T 052 304 40 40  
LARAG AG Rümlang T 044 818 74 74 (Service-Stützpunkt)





## ApHC Open Most Colorful at Halter

Prüfungssponsor: LARAG AG

1. Platz 60Fr. [www.larag.com](http://www.larag.com)  
2. Platz 40Fr.  
3. Platz 20Fr.

### ApHC Open Most Colorful At Halter

**Entries: 7**

No	Back#	Horse	Rider	Nat.	Owner	Sex	Breed	Age
1	7	ROYAL AMBROSE	Catherine Waldenmeyer	SUI	Catherine Waldenmeyer	G	App	13
2	25	PEGASUS DREAM GIRL	Karin Hofer	SUI	Karin Hofer	M	App	7
3	26	DFR GIANNI BLUSHADOW	Tanja Karcher	SUI	Tanja Karcher	G	App	4
4	32	EARTHQUAKE OLENA	Daniel Schmutz	SUI	Samuel Schmid	G	App	7
5	40	SWISSPEGASUS TALITA	Samuel Schmid	SUI	Samuel Schmid	M	App	10
6	52	PEGASUS SADALBARI	Cornelia Schmid	SUI	Cornelia Schmid	G	App	13
7	59	THE BLUE HUNTRESS	Ronja Schmid	SUI	Ronja Schmid	M	App	3

### APHA Amateur Mares

**Entries: 1**

Back#	Horse	Rider	Nat.	Owner	Sex	Breed	Age
48	DOCS J MS ROBIN BRAND	Petra Handschuh	SUI	Petra Handschuh	M	PH	6

### APHA Open Aged Mares

**Entries: 1**

No	Back#	Horse	Rider	Nat.	Owner	Sex	Breed	Age
1	49	MY PRECIOUS MARIA	Stephanie Grossniklaus	SUI	Stephanie Grossniklaus	M	PH	4

### APHA Open 3 Yr Old & Older Geldings

**Entries: 3**

No	Back#	Horse	Rider	Nat.	Owner	Sex	Breed	Age
1	23	A BRIGHT TREASURE	Iris Grossniklaus	SUI	Jasmin Grossniklaus	G	PH	17
2	33	CHICS A LITTLE STAR	Nicole Beck	SUI	Nicole Beck	G	PH	3
3	42	FH DELTAS PHOENIX	Cornelia Rueegg	SUI	Cornelia Rueegg	G	PH	4

### APHA Open Tobiano Color

**Entries: 3**

No	Back#	Horse	Rider	Nat.	Owner	Sex	Breed	Age
1	23	A BRIGHT TREASURE	Iris Grossniklaus	SUI	Jasmin Grossniklaus	G	PH	17
2	33	CHICS A LITTLE STAR	Nicole Beck	SUI	Nicole Beck	G	PH	3
3	42	FH DELTAS PHOENIX	Cornelia Rueegg	SUI	Cornelia Rueegg	G	PH	4

**APHA Amateur Showmanship****Entries: 2**

No	Back#	Horse	Rider	Nat.	Owner	Sex	Breed	Age
1	23	A BRIGHT TREASURE	Iris Grossniklaus	SUI	Jasmin Grossniklaus	G	PH	17
2	48	DOCS J MS ROBIN BRAND	Petra Handschuh	SUI	Petra Handschuh	M	PH	6

**ApHC Open Hunter In Hand Mares****Entries: 4**

No	Back#	Horse	Rider	Nat.	Owner	Sex	Breed	Age
1	18	SUNSHINE QUEENIE	Mathias Baumgartner	SUI	Lydia Baumgartner	M	App	14
2	29	MVA PARADISE DREAM	Cornelia Schmid	SUI	Samuel Schmid	M	App	7
3	41	MVA PARADISE VISION	Ronja Schmid	SUI	Ronja Schmid	M	App	8
4	59	THE BLUE HUNTRESS	Ronja Schmid	SUI	Ronja Schmid	M	App	3

**ApHC Open Hunter In Hand Geldings****Entries: 2**

No	Back#	Horse	Rider	Nat.	Owner	Sex	Breed	Age
1	50	HIGH DEAL OLENA	Ronja Schmid	SUI	Samuel Schmid	G	App	5
2	52	PEGASUS SADALBARI	Cornelia Schmid	SUI	Cornelia Schmid	G	App	13



Ihr Spezialist in Ihrer Nähe.

**Paul Hess**

VSP Zuzwil/Niederhelfenschwil  
 Hinterdorfstrasse 32, 9524 Zuzwil  
 Tel 071 945 80 05, Natel 079 617 53 52

**Versicherungs- und Vorsorgeberatungen für Privat- und Unternehmenskunden**



## APHA Amateur Trail

**Prüfungssponsor: Feldmann AG**

- 1. Platz 60Fr.                      [www.feldmannag.ch](http://www.feldmannag.ch)**  
**2. Platz 40Fr.**  
**3. Platz 20Fr.**

### APHA Amateur Trail

**Entries: 3**

No	Back#	Horse	Rider	Nat.	Owner	Sex	Breed	Age
1	8	AJB MAGIC HEARTBEAT	Karin Studer	SUI	Karin Studer	M	PH	6
2	10	SMART DEE LENA ANNE	Brigitte Spuhler	SUI	Brigitte Spuhler	M	PH	14
3	44	FOREST SOLO GUNSPIN	Maya Pfister	SUI	Maya Pfister	G	PH	12

## ApHC Green Trail

**Prüfungssponsor: Bayer Partner Architekten AG**

- 1. Platz 60Fr.**  
**2. Platz 40Fr.**  
**3. Platz 20Fr.**

### ApHC Open Green Trail

**Entries: 7**

No	Back#	Horse	Rider	Nat.	Owner	Sex	Breed	Age
1	25	PEGASUS DREAM GIRL	Karin Hofer	SUI	Karin Hofer	M	App	7
2	26	DFR GIANNI BLUSHADOW	Tanja Karcher	SUI	Tanja Karcher	G	App	4
3	29	MVA PARADISE DREAM	Cornelia Schmid	SUI	Samuel Schmid	M	App	7
4	32	EARTHQUAKE OLENA	Samuel Schmid	SUI	Samuel Schmid	G	App	7
5	39	BOPS STRUDEL PEPPER	Daniel Schmutz	SUI	Samuel Schmid	G	App	6
6	50	HIGH DEAL OLENA	Ronja Schmid	SUI	Samuel Schmid	G	App	5
7	51	ROYALS POCO LENA	Miriam Fluekiger	SUI	Doris Fluekiger	M	App	13

### APHA Open Trail

**Entries: 4**

No	Back#	Horse	Rider	Nat.	Owner	Sex	Breed	Age
1	21	MISS AMY LOU EMOTION	Sonja Dürrenmatt	SUI	Sonja Dürrenmatt	M	PH	10
2	23	A BRIGHT TREASURE	Iris Grossniklaus	SUI	Jasmin Grossniklaus	G	PH	17
3	44	FOREST SOLO GUNSPIN	Maya Pfister	SUI	Maya Pfister	G	PH	12
4	60	AK CHIPSTER	Rainer Schmid	SUI	Rainer Schmid	G	PH	6



## ApHC Open Trail

**Prüfungssponsor:** REKA Treuhand St. Gallen

**1. Platz 60Fr.** [www.reka-treuhand.ch](http://www.reka-treuhand.ch)  
**2. Platz 40Fr.**  
**3. Platz 20Fr.**

### ApHC Open Trail

**Entries: 8**

No	Back#	Horse	Rider	Nat.	Owner	Sex	Breed	Age
1	7	ROYAL AMBROSE	Catherine Waldenmeyer	SUI	Catherine Waldenmeyer	G	App	13
2	11	JC WHIZ JACK	Sarah Simon	SUI	Sarah Simon	G	App	7
3	18	SUNSHINE QUEENIE	Lydia Baumgartner	SUI	Lydia Baumgartner	M	App	14
4	25	PEGASUS DREAM GIRL	Karin Hofer	SUI	Karin Hofer	M	App	7
5	29	MVA PARADISE DREAM	Ronja Schmid	SUI	Samuel Schmid	M	App	7
6	39	BOPS STRUDEL PEPPER	Daniel Schmutz	SUI	Samuel Schmid	G	App	6
7	40	SWISSPEGASUS TALITA	Samuel Schmid	SUI	Samuel Schmid	M	App	10
8	51	ROYALS POCO LENA	Miriam Fluekiger	SUI	Doris Fluekiger	M	App	13

### APHA Open Hunter Under Saddle

**Entries: 5**

No	Back#	Horse	Rider	Nat.	Owner	Sex	Breed	Age
1	21	MISS AMY LOU EMOTION	Sonja Dürrenmatt	SUI	Sonja Dürrenmatt	M	PH	10
2	23	A BRIGHT TREASURE	Iris Grossniklaus	SUI	Jasmin Grossniklaus	G	PH	17
3	49	MY PRECIOUS MARIA	Stephanie Grossniklaus	SUI	Stephanie Grossniklaus	M	PH	4
4	58	OTTS LIKE A LOOT	Caroline Ott	SUI	Caroline Ott	G	PH	12
5	60	AK CHIPSTER	Rainer Schmid	SUI	Rainer Schmid	G	PH	6



...immer  
unter Strom!

# Elektro Jung AG

Hartachstrasse 11 ■ 9245 Oberbüren



**feldmann.**  
DIE GEBÄUDEAUSRÜSTER

**KABA**<sup>®</sup>

# Wer hat die Nase vorn?

Kaba Schliesssysteme  
sind seit 1862 führend.

Kaba AG  
Wetzikon  
Rümlang  
Crissier  
[www.kaba.ch](http://www.kaba.ch)

E. Feldmann AG  
Die Gebäudeausrüster  
Winterthur  
[www.feldmannag.ch](http://www.feldmannag.ch)



## ApHC Open Hunter Under Saddle

**Prüfungssponsor: Wick GmbH Henau**

- 1. Platz 60Fr.**
- 2. Platz 40Fr.**
- 3. Platz 20Fr.**

### ApHC Open Hunter Under Saddle

**Entries: 3**

No	Back#	Horse	Rider	Nat.	Owner	Sex	Breed	Age
1	7	ROYAL AMBROSE	Catherine Waldenmeyer	SUI	Catherine Waldenmeyer	G	App	13
2	11	JC WHIZ JACK	Sarah Simon	SUI	Sarah Simon	G	App	7
3	50	HIGH DEAL OLENA	Ronja Schmid	SUI	Samuel Schmid	G	App	5

### APHA Open Western Pleasure

**Entries: 3**

No	Back#	Horse	Rider	Nat.	Owner	Sex	Breed	Age
1	8	AJB MAGIC HEARTBEAT	Karin Studer	SUI	Karin Studer	M	PH	6
2	23	A BRIGHT TREASURE	Iris Grossniklaus	SUI	Jasmin Grossniklaus	G	PH	17
3	49	MY PRECIOUS MARIA	Stephanie Grossniklaus	SUI	Stephanie Grossniklaus	M	PH	4

### APHA Amateur Western Pleasure

**Entries: 2**

No	Back#	Horse	Rider	Nat.	Owner	Sex	Breed	Age
1	8	AJB MAGIC HEARTBEAT	Karin Studer	SUI	Karin Studer	M	PH	6
2	23	A BRIGHT TREASURE	Iris Grossniklaus	SUI	Jasmin Grossniklaus	G	PH	17

## ApHC Open Pleasure

**Prüfungssponsor: New Process AG**

- 1. Platz 60Fr.**
  - 2. Platz 40Fr.**
  - 3. Platz 20Fr.**
- [www.new-process.ch](http://www.new-process.ch)**

### ApHC Open Western Pleasure

**Entries: 5**

No	Back#	Horse	Rider	Nat.	Owner	Sex	Breed	Age
1	7	ROYAL AMBROSE	Catherine Waldenmeyer	SUI	Catherine Waldenmeyer	G	App	13
2	18	SUNSHINE QUEENIE	Lydia Baumgartner	SUI	Lydia Baumgartner	M	App	14
3	25	PEGASUS DREAM GIRL	Karin Hofer	SUI	Karin Hofer	M	App	7
4	40	SWISSPEGASUS TALITA	Samuel Schmid	SUI	Samuel Schmid	M	App	10
5	50	HIGH DEAL OLENA	Ronja Schmid	SUI	Samuel Schmid	G	App	5



Der neue Honda Civic Tourer

Für alle, die das *Innen*  
so lieben wie das *Aussen*

**HONDA**  
The Power of Dreams

**40**  
ANNIVERSARY  
thank you!



**Seit 34 Jahren  
der Hondavertreter  
in Ihrer Region**



**GRÜNAU-GARAGE B. LEU AG, SIRNACH**

Tel. 071 966 17 44 · [www.gruenau-garage.ch](http://www.gruenau-garage.ch)

\* Civic Tourer 1.6 i-DTEC «S», 5 Türen, 88 kW/120 PS, 1597 cm<sup>3</sup>. Gesamtverbrauch (80/1268/EWG): 3,8 l/100 km. CO<sub>2</sub>-Emissionen gemischter Zyklus 99 g/km (Durchschnitt aller Neuwagen 148 g/km). Energieeffizienz-Kategorie: A (Foto: 1.6 i-DTEC Executive, 5 Türen, 88 kW/120 PS, 1597 cm<sup>3</sup>). Der Civic Tourer ist auch als Benziner 1.8i erhältlich.



**Rolf Eggenberger**  
Malergeschäft

Gupfenstrasse 20

9244 Niederuzwil

Tel. 071 951 46 46

Fax 071 951 46 08

[www.malerei-eggenberger.ch](http://www.malerei-eggenberger.ch)

[info@malerei-eggenberger.ch](mailto:info@malerei-eggenberger.ch)



## **Gasthaus Landhaus**

*Restaurant & Hotel*

Bahnhofstrasse 137  
9244 Niederuzwil

Tel: +41 71 951 56 56

Fax: +41 71 951 56 72

• Bankettsaal bis 100 Personen

- Einzelzimmer 90.00 CHF
- Doppelzimmer 140.00 CHF

## **Öffnungszeiten**

Mo - Fr ab 05:30 Uhr

Sa ab 07:00 Uhr

So ab 08:00 Uhr

[www.landhaus-niederuzwil.ch](http://www.landhaus-niederuzwil.ch)  
[info@landhaus-niederuzwil.ch](mailto:info@landhaus-niederuzwil.ch)

**APHA Amateur Western Horsemanship****Entries: 3**

No	Back#	Horse	Rider	Nat.	Owner	Sex	Breed	Age
1	8	AJB MAGIC HEARTBEAT	Karin Studer	SUI	Karin Studer	M	PH	6
2	10	SMART DEE LENA ANNE	Brigitte Spuhler	SUI	Brigitte Spuhler	M	PH	14
3	23	A BRIGHT TREASURE	Iris Grossniklaus	SUI	Jasmin Grossniklaus	G	PH	17

**ApHC Open Western Riding****Entries: 2**

No	Back#	Horse	Rider	Nat.	Owner	Sex	Breed	Age
1	7	ROYAL AMBROSE	Catherine Waldenmeyer	SUI	Catherine Waldenmeyer	G	App	13
2	11	JC WHIZ JACK	Sarah Simon	SUI	Sarah Simon	G	App	7

**APHA Open Western Riding****Entries: 2**

No	Back#	Horse	Rider	Nat.	Owner	Sex	Breed	Age
1	21	MISS AMY LOU EMOTION	Sonja Dürrenmatt	SUI	Sonja Dürrenmatt	M	PH	10
2	44	FOREST SOLO GUNSPIN	Maya Pfister	SUI	Maya Pfister	G	PH	12

## ***APHA Open Ranch Horse Pleasure***

***Prüfungssponsor: Swiss Paint Horse Association***

***1. Platz 60Fr.***

***2. Platz 40Fr.***

***3. Platz 20Fr.***

**APHA Open Ranch Horse Pleasure****Entries: 4**

No	Back#	Horse	Rider	Nat.	Owner	Sex	Breed	Age
1	10	SMART DEE LENA ANNE	Brigitte Spuhler	SUI	Brigitte Spuhler	M	PH	14
2	21	MISS AMY LOU EMOTION	Sonja Dürrenmatt	SUI	Sonja Dürrenmatt	M	PH	10
3	44	FOREST SOLO GUNSPIN	Maya Pfister	SUI	Maya Pfister	G	PH	12
4	60	AK CHIPSTER	Rainer Schmid	SUI	Rainer Schmid	G	PH	6



Thomas Wick GmbH  
Im Buech 6A  
9247 Henau  
9242 Oberuzwil  
071 951 88 22





**NEW PROCESS® AG**  
Schmierstoffe

 OIL FOR SWISS

[www.new-process.ch](http://www.new-process.ch)



## ApHC Open Ranch Horse Pleasure

**Prüfungssponsor: Bayer Partner Architekten AG**

**1. Platz 60Fr.**

**2. Platz 40Fr.**

**3. Platz 20Fr.**

### ApHC Open Ranch Horse Pleasure

**Entries: 6**

No	Back#	Horse	Rider	Nat.	Owner	Sex	Breed	Age
1	7	ROYAL AMBROSE	Catherine Waldenmeyer	SUI	Catherine Waldenmeyer	G	App	13
2	11	JC WHIZ JACK	Sarah Simon	SUI	Sarah Simon	G	App	7
3	25	PEGASUS DREAM GIRL	Karin Hofer	SUI	Karin Hofer	M	App	7
4	32	EARTHQUAKE OLENA	Samuel Schmid	SUI	Samuel Schmid	G	App	7
5	39	BOPS STRUDEL PEPPER	Daniel Schmutz	SUI	Samuel Schmid	G	App	6
6	40	SWISSPEGASUS TALITA	Samuel Schmid	SUI	Samuel Schmid	M	App	10

## ApHC Open Reining

**Prüfungssponsor: Pneuhaus Gämperli**

**1. Platz 60Fr.**

**[www.gaemperli.ch](http://www.gaemperli.ch)**

**2. Platz 40Fr.**

**3. Platz 20Fr.**

### ApHC Open Reining

**Entries: 3**

No	Back#	Horse	Rider	Nat.	Owner	Sex	Breed	Age
1	11	JC WHIZ JACK	Sarah Simon	SUI	Sarah Simon	G	App	7
2	28	IMA TIPS CHIC OLENA	Daniela Rubio	SUI	Carolyn Jans	M	App	7
3	32	EARTHQUAKE OLENA	Samuel Schmid	SUI	Samuel Schmid	G	App	7

### APHA Open Reining

**Entries: 1**

No	Back#	Horse	Rider	Nat.	Owner	Sex	Breed	Age
1	44	FOREST SOLO GUNSPIN	Maya Pfister	SUI	Maya Pfister	G	PH	12



# Beschriftung & Gestaltung

071 950 20 20 / info@bango.ch





PENSIONSSTALL LANDESPRODUKTE

GARTENMOOS - 9249 ALGETSHAUSEN / SG  
TEL.: 071 951 63 92 - [WWW.STALL-LIECHTI.CH](http://WWW.STALL-LIECHTI.CH)





**Bops Strudel Pepper**

APPALOOSA GELDING 2009  
*by «Mr Strudel Bob»  
out of «A Gentella Lena»*

SWISS FUTURITY CHAMPION APHCS REINING 2013  
SWISS FUTURITY RES. CHAMPION APHCS TRAIL 2013  
APPALOOSA EUROPEAN CHAMPIONSHIP 2013  
ERAA FUTURITY RESERVECHAMPION  
BRONZE MEDAILLE JUNIOR REINING  
BRONZE MEDAILLE FREESTYLE REINING

*Shown by  
Daniel Schmutz*

**EARTH QUAKE Olena**

APPALOOSA STALLION 2008  
*by «Earthquake Ike»  
out of «Tina Mini Olena»*

EUROPEAN CHAMPION APHC - OPEN FREESTYLE REINING 2014  
RESERVE EUROPEAN CHAMPION APHC - OPEN CUTTING ALL AGES 2014  
BRONZE MEDAILLE APHC OPEN SENIOR REINING 2014  
BRONZE MEDAILLE ERAA DERBY 2014

Swiss Appaloosa  
**SA**

**Schmid Performance Horses**  
www.swissappaloosa.ch

**ZUCHT & VERKAUF**

Familie Schmid  
Löörhof  
9249 Algetshausen  
+41 79 600 63 76  
info@swissappaloosa.ch



Säntis Color Show 2015
Greenhorn Showmanship
25.07.2015



Hauptsponsor:  
**Clientis**  
Bank Oberuzwil

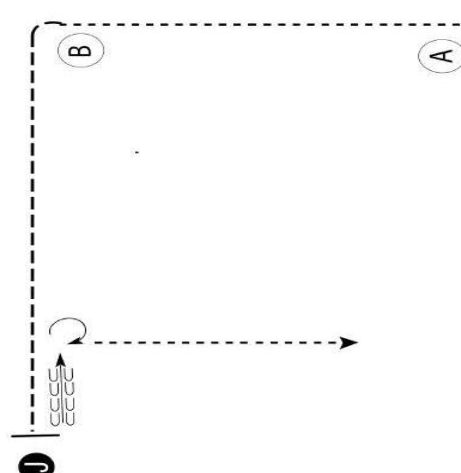

Walk -----

Trot - - - - -

Back <-----

Marker (B)

Judge (J)

Be ready at A.

1. Walk to B.
2. Trot around B and to judge.
3. Stop and set up for inspection.
4. When dismissed, back one horse length.
5. Turn 270 degrees and walk straight off.

Säntis Color Show 2015
Open in Hand Trail / OKV Trail-in-Hand
25.07.2015



Hauptsponsor:  
**Clientis**  
Bank Oberuzwil

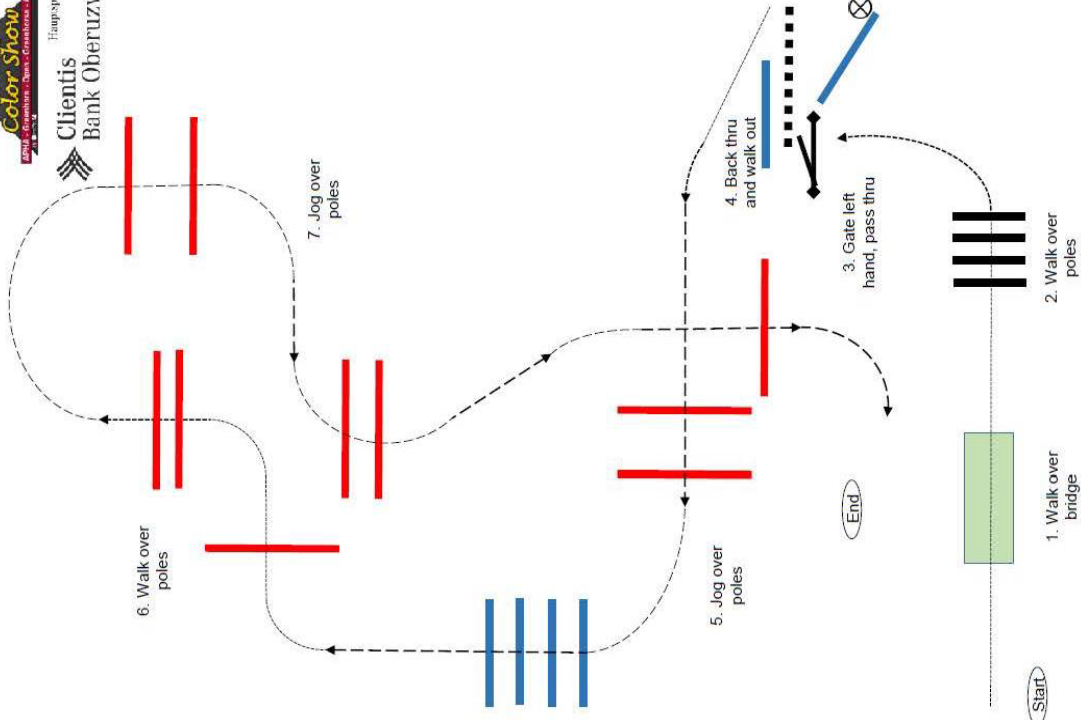

1. Walk over bridge

2. Walk over poles

3. Gate left hand, pass thru

4. Back thru and walk out

5. Jog over poles

6. Walk over poles

7. Jog over poles

**Legend:**

Walk/Schritt -----

Jog/Trab - - - - -

Lope/Galopp -----

Back up/Rückwärts -----

Marker(Flowers) (X)

© Peter Kalat 2015  
All rights reserved



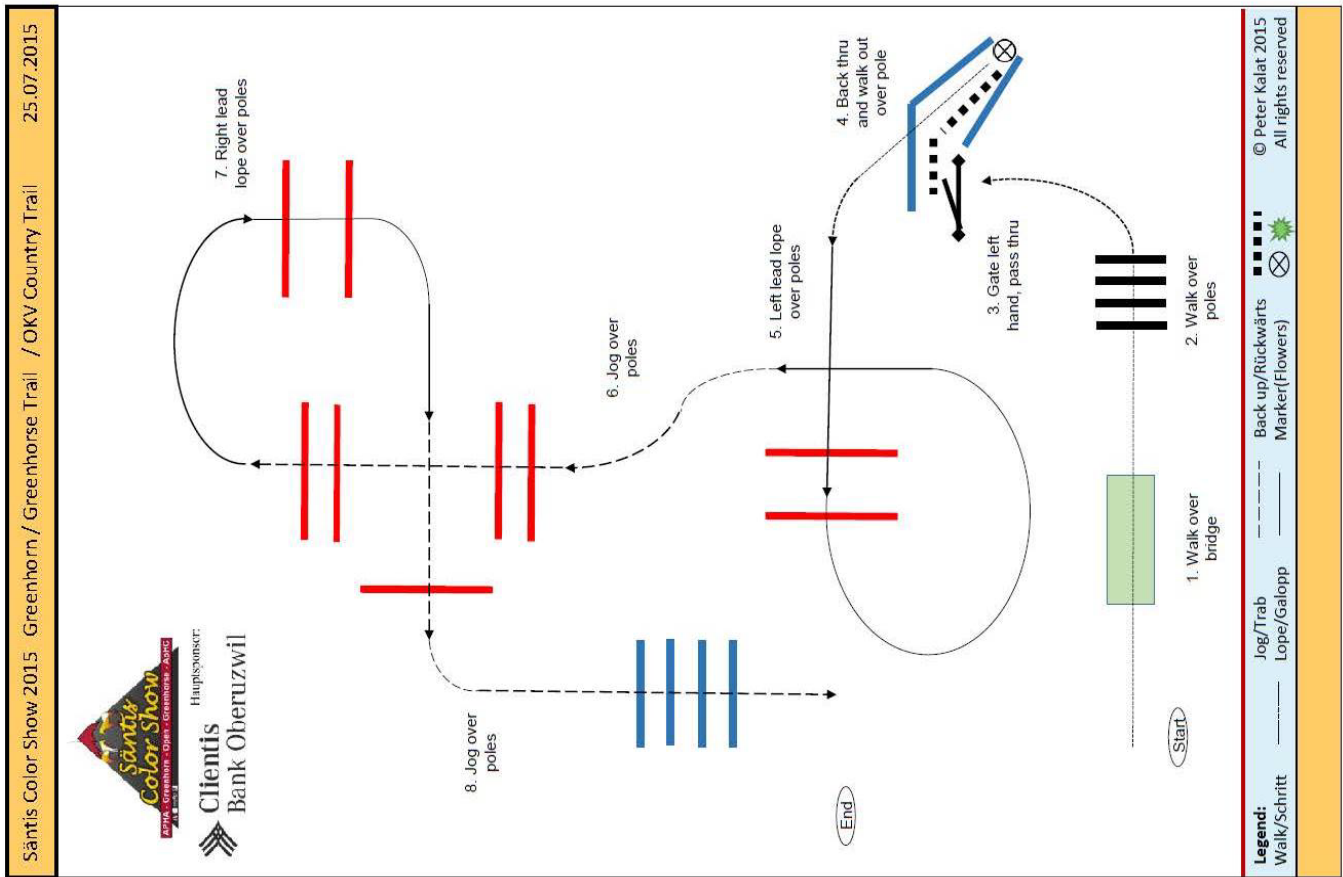
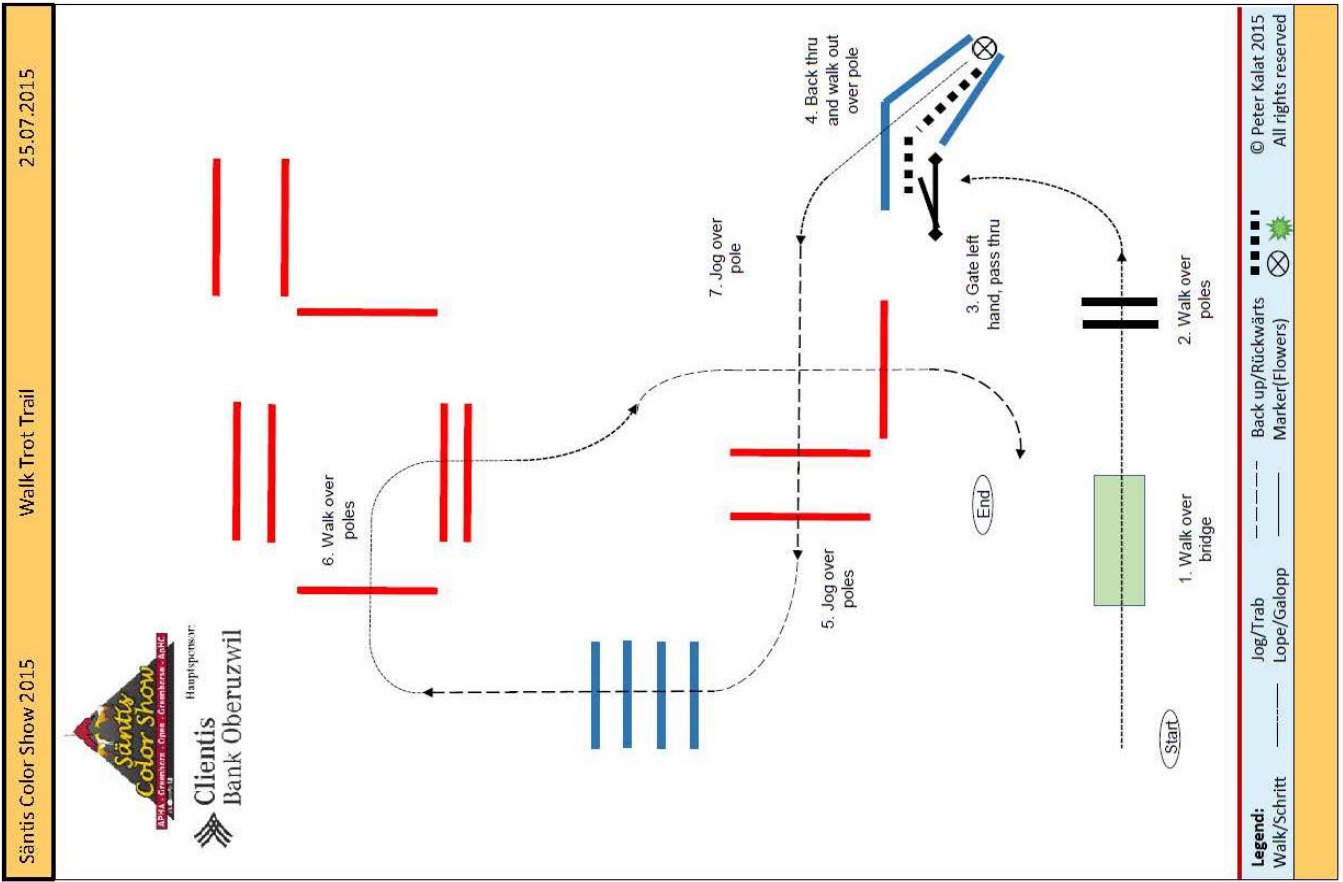



# POWER-KÄFER

Wir sind einsatzbereit für neue Aufgaben.

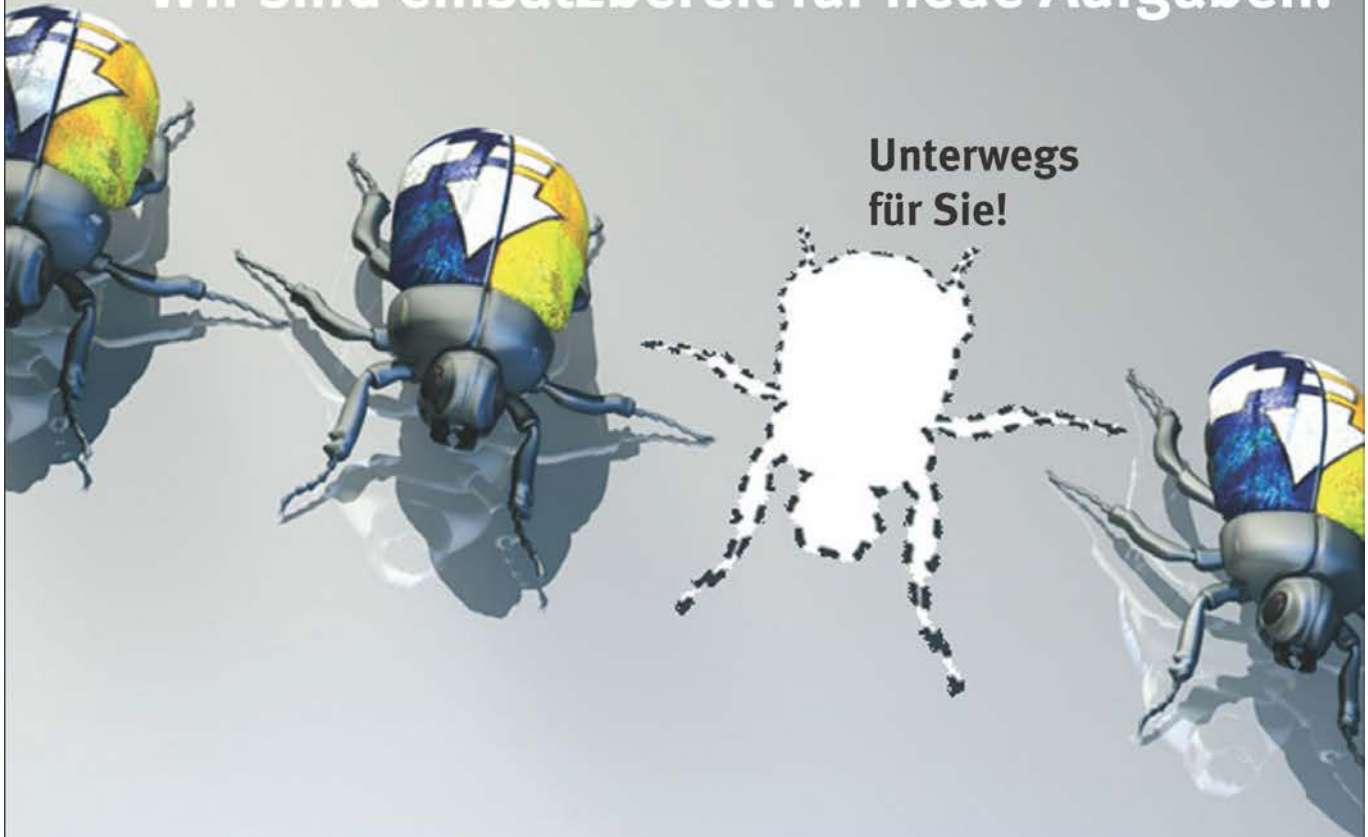

Unterwegs  
für Sie!

Sie suchen zeitgemässe Lösungen und einen engagierten Partner?  
Voller Energie stehen wir Ihnen zur Verfügung.

- **Elektroinstallationen**
- **Telefon/Telekommunikation**
- **Steuerungsbau**
- **Lichtkonzepte**
- **Netzwerke**
- **Reparaturservice**

**Bossart**  **Kuhn**  
Elektro • Telekommunikation • IT • Steuerungsbau

**Das Dienstleistungspaket mit POWER**  
9230 Flawil, Tel. 071 394 10 20, [www.bossart-kuhn.ch](http://www.bossart-kuhn.ch)

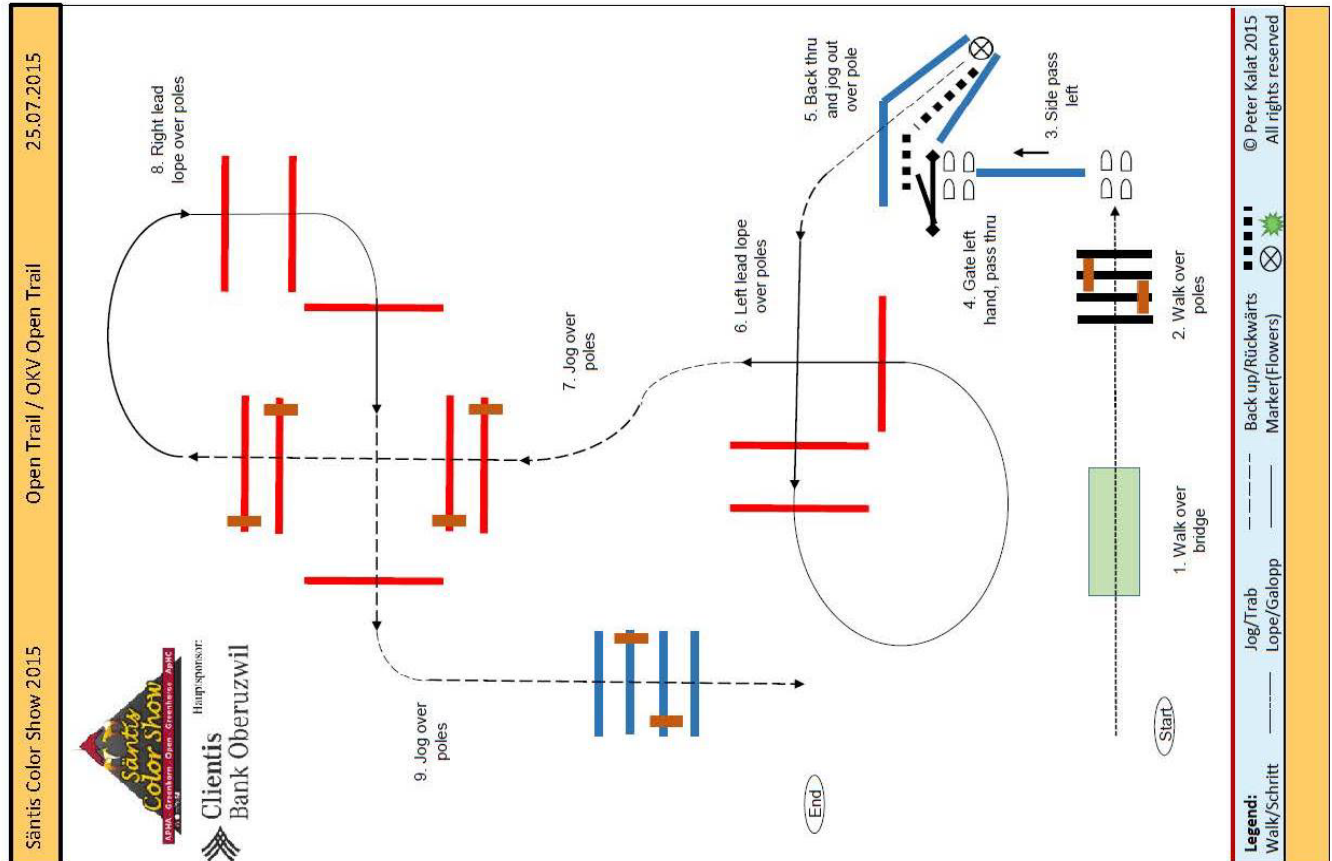
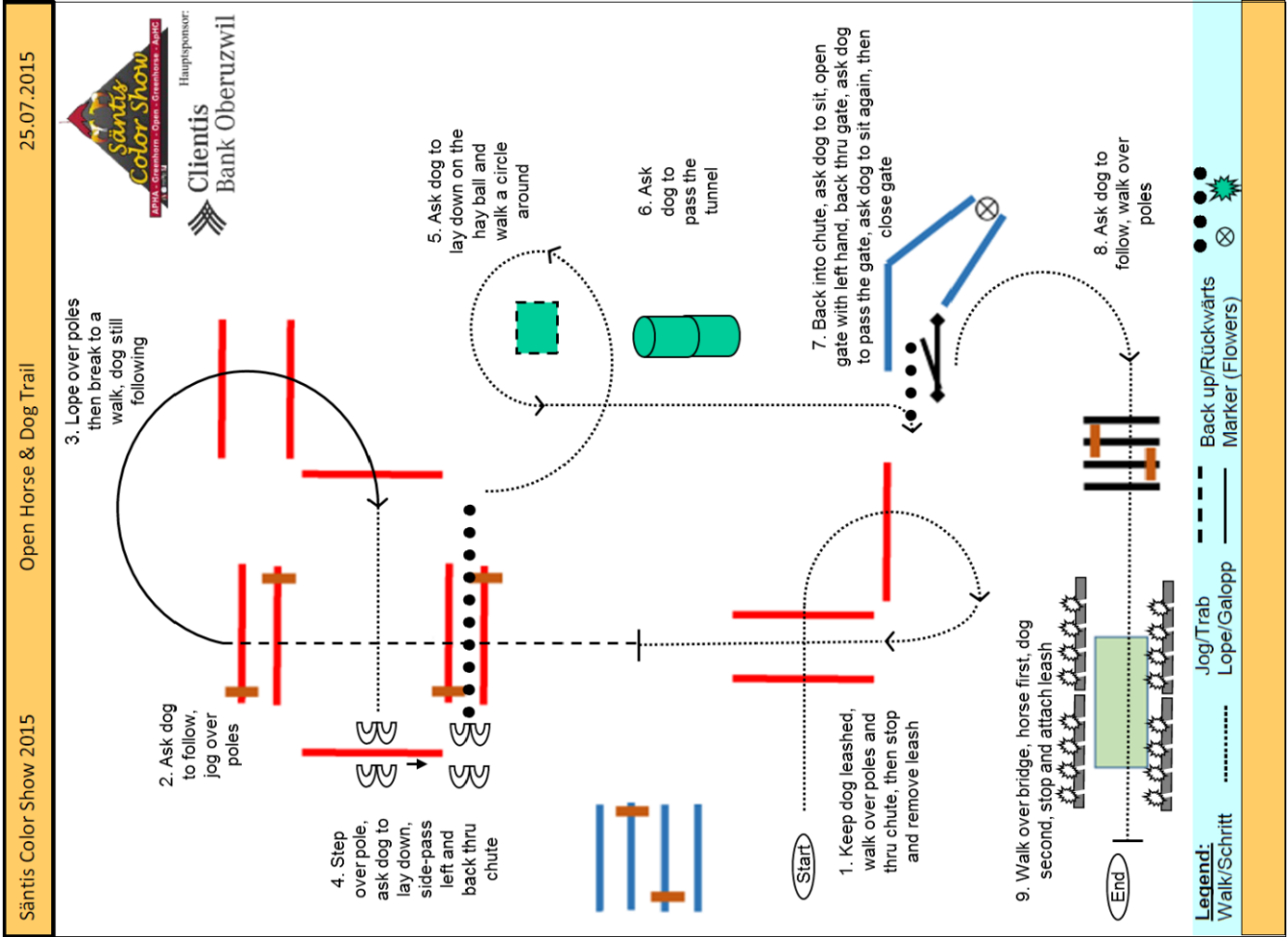



BRUNNER. **HUFBESCHLAG** DER NEUEN GENERATION

patrik brunner | im chrummenacher 14 | 8315 lindau | telefon 079 219 8502 | e-mail: fragen@huf-beschlag.ch | www.huf-beschlag.ch

**rund ums holz**

www.rund-ums-holz.ch



zürrer roman  
9 2 4 0 u z w i l  
0 7 9 2 5 3 4 9 3 2

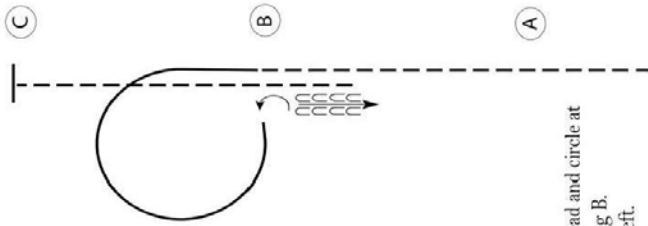

- Begin before A at a jog.
1. Jog from A to B.
  2. At B, lope on the left lead and circle at B as shown. Stop facing B.
  3. Turn 1/4 turn to the left.
  4. Back one horse length.
  5. Jog to C. Stop at C.

Follow the instructions of your ring steward.

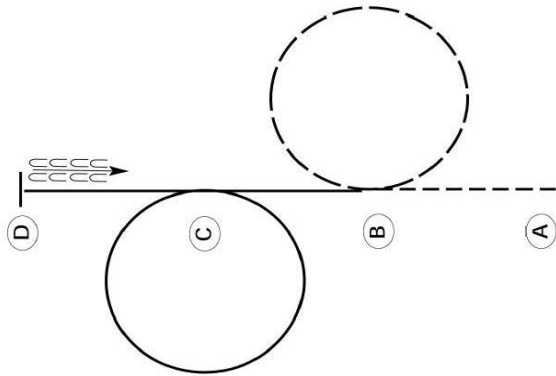
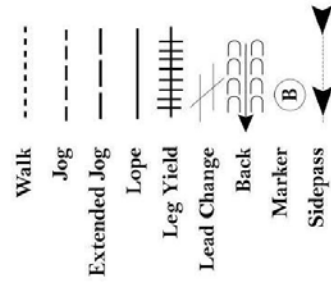

- Be ready at A.
1. Jog from A to B.
  2. Extend the jog in a circle to the right at B.
  3. Lope on the left lead to C and circle to the left.
  4. Continue to lope to D.
  5. Stop and D and back one horse length.

Retire to the rail or line up at a jog.

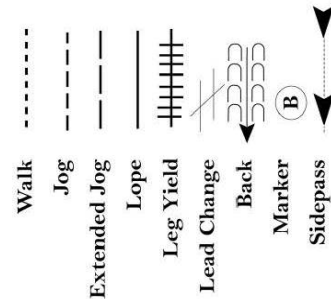

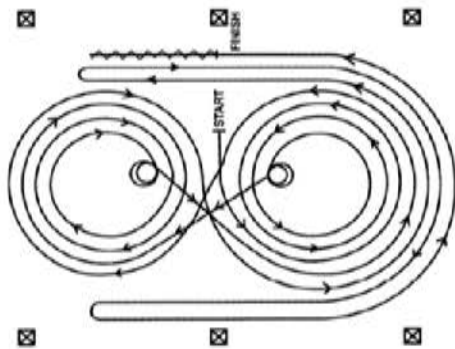

Pattern 5a

- Im Schritt oder Trab zum Zentrum der Bahn. Vor dem Beginn des Patterns muss das Pferd anhalten oder in den Schritt zurück.
- Beginn im Linksgalopp. Drei Zirkel nach links. Die ersten beiden Zirkel gross und schnell, der dritte Zirkel klein und lang-am. Stopp im Zentrum der Bahn. Verharren.
- Zwei Spins nach links. Verharren.
- Drei Zirkel im Rechtsgalopp nach rechts. Die ersten beiden Zirkel gross und schnell, der dritte Zirkel klein und langsam. Stopp im Mittelpunkt der Bahn.
- Zwei Spins nach rechts. Verharren.
- Weiter im Linksgalopp mit einem grossen schnellen Zirkel nach links. Galoppwechsel (einfach oder fliegend) im Zentrum der Bahn. Dann ein grosser schneller Zirkel nach rechts. Galoppwechsel
- Weiter mit einem Zirkel nach links, der nicht geschlossen wird; darauf im Galopp der rechten Seite der Bahn entlang bis hinter den Mittelmarker. Rollback nach rechts, mindestens sechs Meter von der Bande entfernt. Kein Verharren.
- Weiter auf den vorherigen Zirkel, der nicht geschlossen wird; im Galopp entlang der linken Seite der Bahn bis hinter den Mittelmarker. Rollback nach links, mindestens sechs Meter von der Bande entfernt. Kein Verharren.
- Weiter auf den vorherigen Zirkel, der nicht geschlossen wird; Galopp entlang der rechten Seite bis hinter den Mittelmarker. Sliding Stop, mindestens sechs Meter von der Bande entfernt. Rückwärtsrichten von zumindest drei Metern. Verharren, um das Ende der Prüfung anzuzeigen.

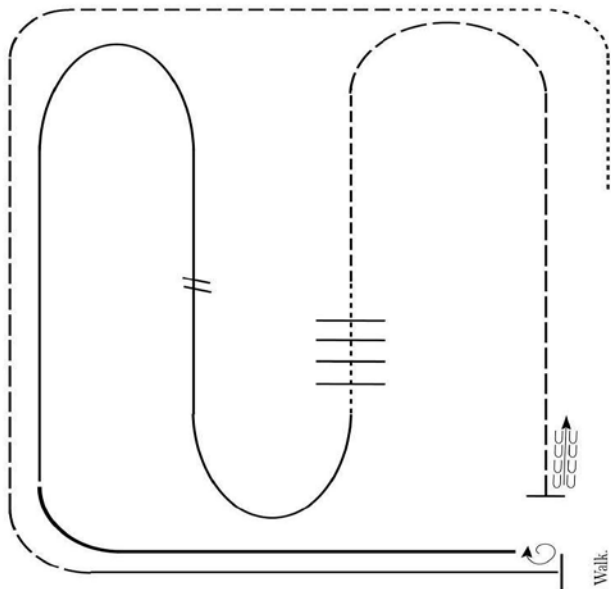

1. Walk.
2. Trot
3. Extended trot.
4. Left lead lope
5. Stop. 1 1/2 turn right
6. Extended lope
7. Collect to working lope-right lead
8. Change leads (simple or flying)
9. Walk
10. Walk over logs
11. Trot
12. Extended trot
13. Stop and back

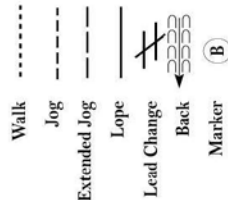



Säntis Color Show 2015
Open Reining
25.07.2015



Hauptsponsor:  
**Clientis**  
Bank Oberuzwil

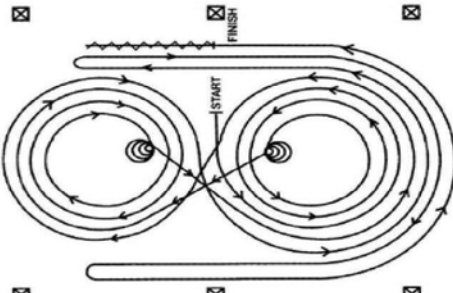

**Pattern 5**

Im Schritt oder Trab zum Zentrum der Bahn. Vor dem Beginn des Patterns muss das Pferd anhalten oder in den Schritt zurück.

Beginn im Linksgalopp. Drei Zirkel nach links. Die ersten beiden Zirkel gross und schnell, der dritte Zirkel klein und lang-am. Stopp im Zentrum der Bahn. Verharren.

- Vier Spins nach links. Verharren.
- Drei Zirkel im Rechtsgalopp nach rechts. Die ersten beiden Zirkel gross und schnell, der dritte Zirkel klein und langsam. Stopp im Mittelpunkt der Bahn.
- Vier Spins nach rechts. Verharren.
- Weiter im Linksgalopp mit einem grossen schnellen Zirkel nach links. Galoppwechsel im Zentrum der Bahn. Dann ein grosser schneller Zirkel nach rechts. Galoppwechsel im Zentrum der Bahn.
- Weiter mit einem Zirkel nach links, der nicht geschlossen wird; darauf im Galopp der rechten Seite der Bahn entlang bis hinter den Mittelmarker. Rollback nach rechts, mindestens sechs Meter von der Bande entfernt. Kein Verharren.
- Weiter auf den vorherigen Zirkel, der nicht geschlossen wird; im Galopp entlang der linken Seite der Bahn bis hinter den Mittelmarker. Rollback nach links, mindestens sechs Meter von der Bande entfernt. Kein Verharren.
- Weiter auf den vorherigen Zirkel, der nicht geschlossen wird; Galopp entlang der rechten Seite bis hinter den Mittelmarker. Sliding Stop, mindestens sechs Meter von der Bande entfernt. Rückwärtsrichten von zumindest drei Metern. Verharren, um das Ende der Prüfung anzuzeigen.

Der Reiter muss vor dem zuständigen Richter absteigen und die Zäumung des Pferdes zeigen.

Säntis Color Show 2015
APHA Amateur Showmanship
26.07.2015



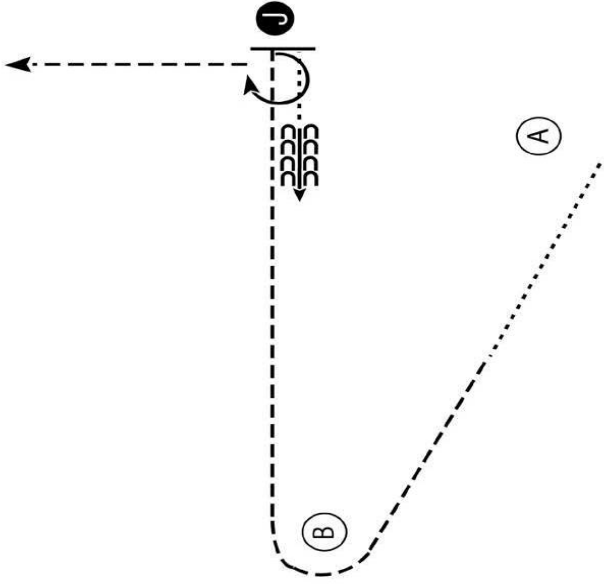

Hauptsponsor:  
**Clientis**  
Bank Oberuzwil



Walk - - - - -

Trot - - - - -

Back 

Marker 

Judge 

1. Walk half way from A to B.
2. Trot around B to the Judge.
3. Stop and back four steps.
4. Walk to Judge and set up for inspection.
5. When dismissed perform a 270 degree turn and trot to line-up.

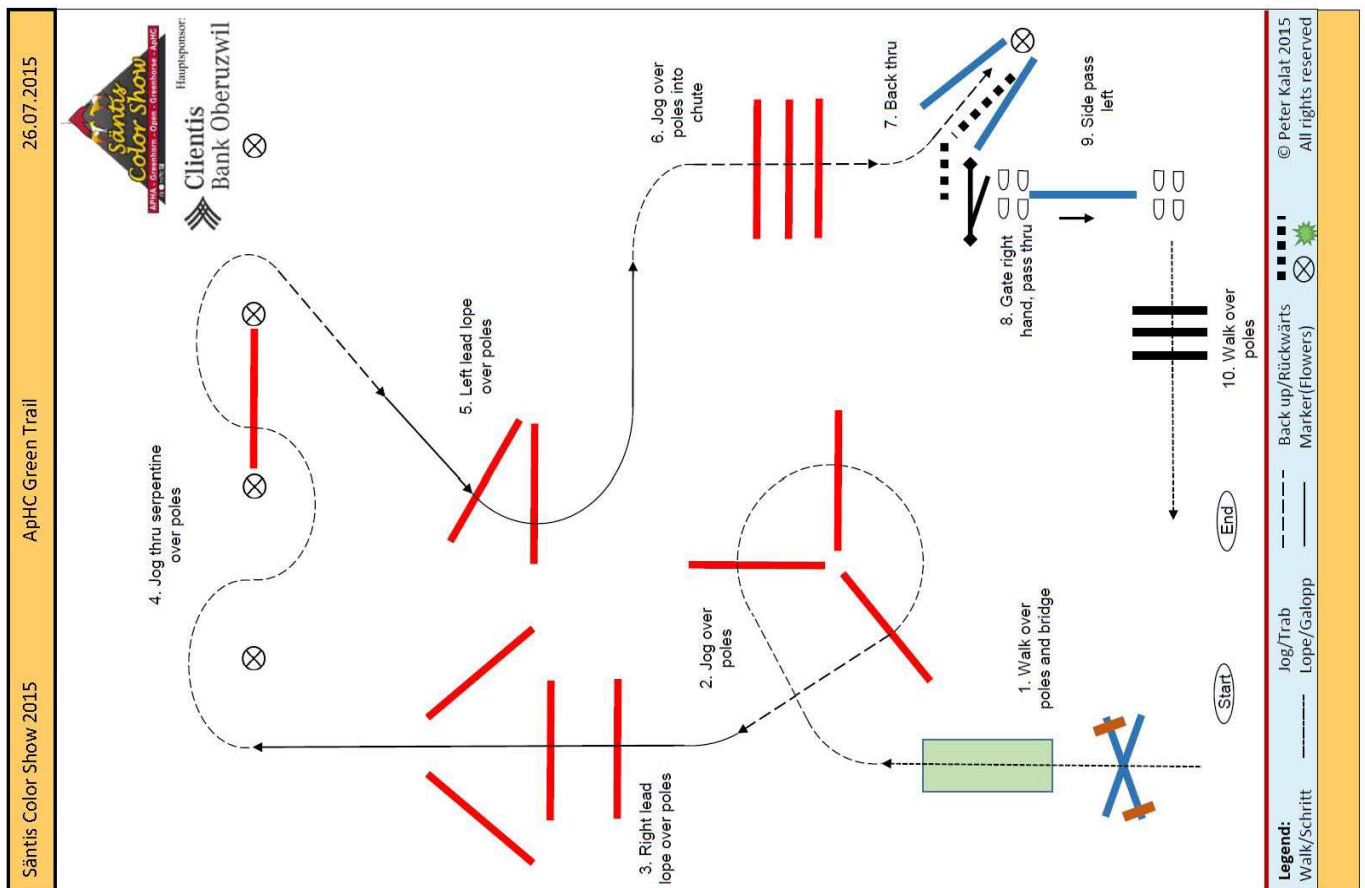
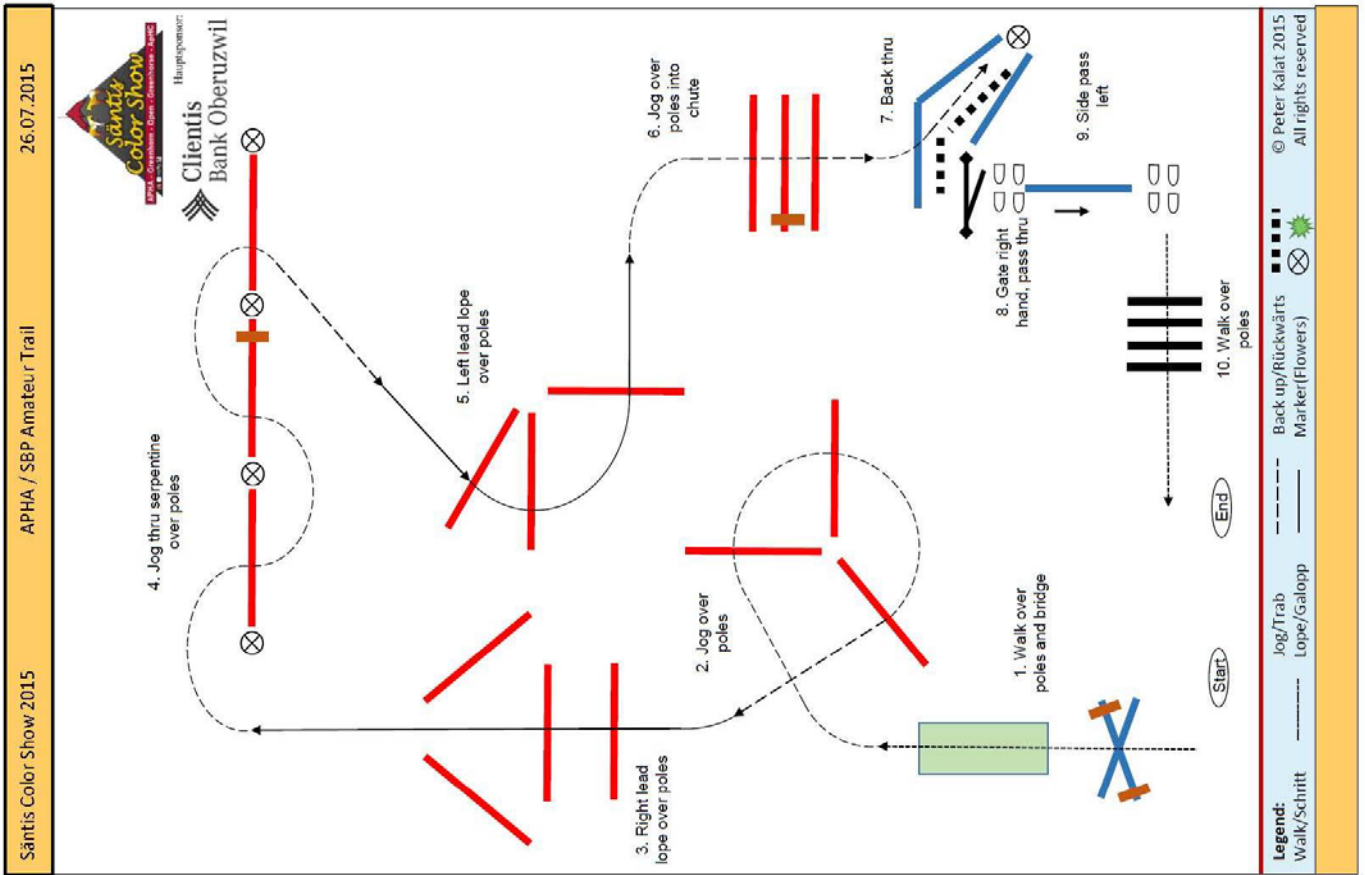



**FORS**  
KUNZ KUNATH

# FORS-Pferdefutter

- ✓ pferde- und bedarfsgerecht
- ✓ natürlich und preiswert

Aus unserem Sortiment:

## **FORS 7514 Western**

Speziell für stark geführte Pferde – nach Bedürfnissen von Westernreiter entwickelt – ohne Hafer!

**Für ausgeglichene Pferde!**



**Ihr Beraterin in der Region:**

Seraina Ruoss  
Tel. 079 418 38 88

Kunz Kunath AG  
Tierernährung  
Nutrition Animale  
www.fors-futter.ch

3401 Burgdorf  
Kirchbergstrasse 13  
Tel. 034 427 00 00  
Fax 034 427 00 05

8570 Weinfelden  
Industriestrasse 55  
Tel. 071 626 35 38  
Fax 071 626 35 39



Santis Color Show 2015
APHA Amateur Horsemanship
26.07.2015

Hauptsponsor  
**Clientis Bank Oberuzwil**

Walk  
Jog  
Extended Jog  
Lope  
Leg Y field  
Lead Change  
Back  
Marker  
Sidepass

1. Walk A to B
2. At B extend the jog to C
3. At C lope a circle around C on the right lead
4. Between C and D perform a simple lead change
5. Lope a circle around D
6. Break to the jog when between D and E
7. At E stop and back 4 steps

Santis Color Show 2015
APHC / APHA / SBP Open Trail
26.07.2015

Santis Color Show 2015
APHC / APHA / SBP Open Trail
26.07.2015

Hauptsponsor  
**Clientis Bank Oberuzwil**

Walk/Schritt  
Jog/Trab  
Lope/Galopp

1. Walk over poles

2. Side pass left

3. Gate left hand, pass thru

4. Back thru and jog out

5. Jog over poles

6. Right lead lope over poles

7. Jog thru serpentine over poles

8. Left lead lope over poles

9. Jog over poles

10. Walk over bridge and poles

Legend:

Walk/Schritt    Jog/Trab    Lope/Galopp

Back up/Rückwärts    Marker(Flowers)

© Peter Kalat 2015  
All rights reserved



Säntis Color Show 2015

APHA / ApHC Westernriding

25.07.2015



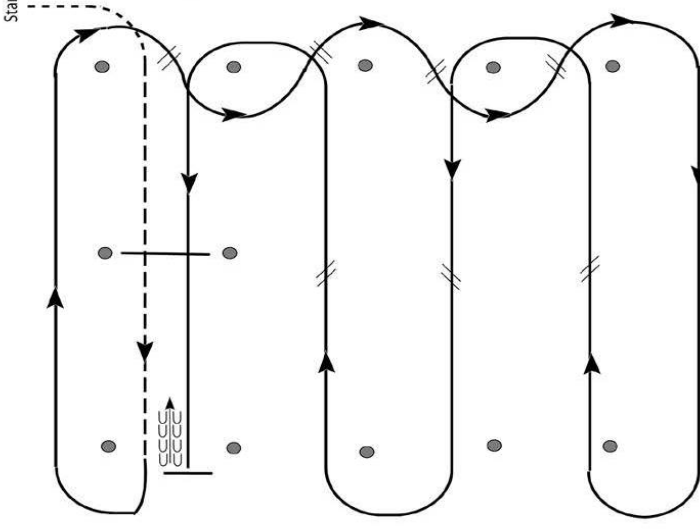

1. Walk, transition to jog, jog over log.
2. Transition to right.
3. First line change.
4. Second line change.
5. Third line change.
6. Fourth line change.
7. First crossing change.
8. Second crossing change.
9. Third crossing change.
10. Lope over log.
11. Lope, stop and back.



Säntis Color Show 2015

APHA / ApHC Ranch Pleasure

26.07.2015

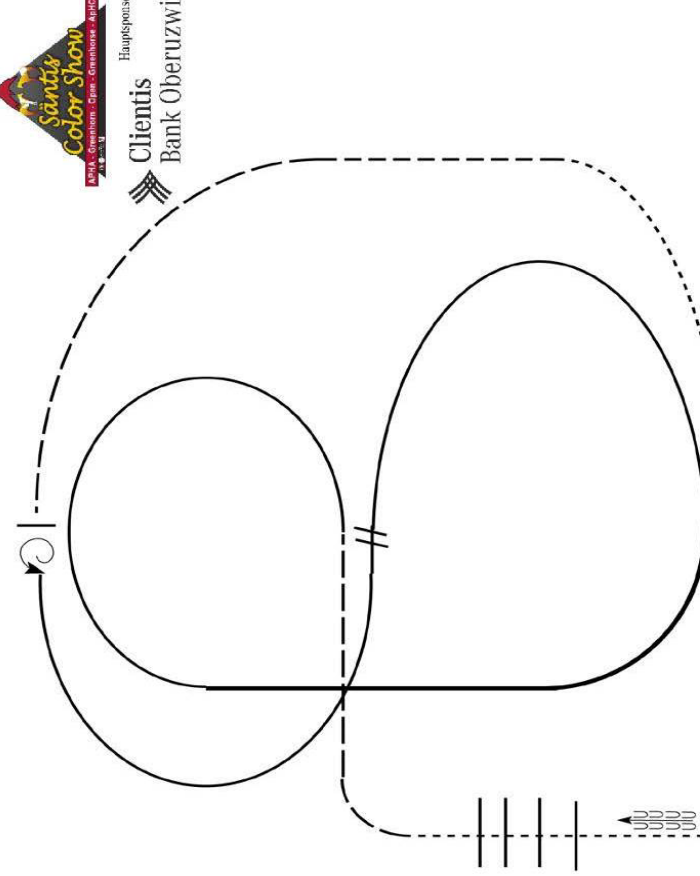



	<p>Walk    - - - - -</p> <p>Jog      - - - - -</p> <p>Extended Jog    - - - - -</p> <p>Lope      - - - - -</p> <p>Lead Change    </p> <p>Back       </p> <p>Marker       </p>
--	--

1. Walk
2. Trot
3. Extend the trot, at the top of the arena, stop
4. 360 degree turn to the left
5. Left lead 1/2 circle, lope to the center
6. Change leads (simple or flying)
7. Right lead 1/2 circle
8. Extended lope up the long side of arena (right lead)
9. Collect back to a lope around the top of the arena and back to center
10. Break down to an extended trot
11. Walk over poles.
12. Stop and back

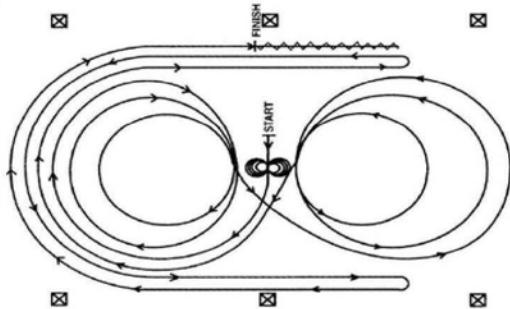
**Pattern 8**

Im Schritt oder Trab zum Zentrum der Bahn. Vor dem Beginn des Patterns muss das Pferd anhalten oder in den Schritt zurück.

- Vier Spins nach links, Verharren.
- Vier Spins nach rechts, Verharren.
- Beginn im Rechtsgalopp. Drei Zirkel nach rechts; der erste Zirkel gross und schnell, der zweite Zirkel klein und langsam, der dritte Zirkel gross und schnell. Galoppwechsel im Zentrum der Bahn.
- Drei Zirkel nach links; der erste Zirkel gross und schnell, der zweite Zirkel klein und langsam, der dritte Zirkel gross und schnell. Galoppwechsel im Zentrum der Bahn.
- Weiter mit einem grossen schnellen Zirkel auf rechte Hand, der nicht geschlossen wird; darauf im Galopp der rechten Seite der Bahn entlang bis hinter den Mittelmarker. Rollback nach links, mindestens sechs Meter von der Bande weg.
- Weiter auf dem vorherigen Zirkel, jetzt auf der linken Hand. Der Zirkel wird nicht geschlossen; es folgt Galopp entlang der linken Seite der Bahn bis hinter den Mittelmarker. Rollback nach rechts, mindestens sechs Meter von der Bande weg.
- Weiter auf dem vorherigen Zirkel, auf der rechten Hand. Der Zirkel wird nicht geschlossen; es folgt Galopp entlang der rechten Seite der Bahn bis hinter den Mittelmarker. Sliding Stop, mindestens sechs Meter von der Bande weg. Rückwärtsrichten von mindestens drei Metern. Verharren, um das Ende der Prüfung anzuzeigen.

Der Reiter muss vor dem zuständigen Richter absteigen und die Zäumung des Pferdes zeigen.

**I H S A G**

Lift Hydraulik

Stockenstrasse 19

CH 9249 Algetshausen

[www.ihhsag.ch](http://www.ihhsag.ch)

**Der Spezialist im Aufzugssektor  
für den Aufzugshersteller  
Beratungsservice**

**Reparaturen****Umbauten**

**Komponenten für den Hydraulikaufzug  
Liftsteuerungssysteme**



# haarlay

HAIRSTYLING BY ANDREA

Andrea Klaus-Wagner  
Dorfstrasse 24  
9249 Algetshausen

**071 951 33 33**

[www.haar-lay.ch](http://www.haar-lay.ch)

- Damen, Herren und Kinder
- Modisch tragbare Frisuren
- Gala- und Hochzeitsfrisuren
- Coloration und Formwellen
- Great Lengths - die professionelle Haarverlängerung

**Teilnehmerliste**

Horse	Rider	Nat.	Back#	Owner	Sex	Breed	Age
QUINA DU MEULENBERG	Monika Zürcher	SUI	1	Monika Zürcher	M		11
GREAT LISTO	Céline Zimmerli	SUI	2	Céline Zimmerli	G	QH	14
SABATINI	Angelina Zeller	SUI	3	Angelina Zeller	M		18
MR BOGGIE BOMBASTIC	Heinz Wunderlin	SUI	4	Denise Wunderlin	G	PH	6
ILJUSCHA	Daniela Thomi	SUI	5	Daniela Thomi	M		17
ILJUSCHA	Christian Werfeli	SUI	5	Daniela Thomi	M		17
TORIS CODY GIRL	Daniela Rubio	SUI	6	Anita Wenger	M	QH	9
TORIS CODY GIRL	Anita Wenger	SUI	6	Anita Wenger	M	QH	9
ROYAL AMBROSE	Bianca Schmidlin	SUI	7	Catherine Waldenmeyer	G	App	13
ROYAL AMBROSE	Catherine Waldenmeyer	SUI	7	Catherine Waldenmeyer	G	App	13
AJB MAGIC HEARTBEAT	Karin Studer	SUI	8	Karin Studer	M	PH	6
KING MA DO FOR SPIRIT	Pia Steining	SUI	9	Brigitte Künzel	G	PH	7
SMART DEE LENA ANNE	Brigitte Spuhler	SUI	10	Brigitte Spuhler	M	PH	14
JC WHIZ JACK	Sarah Simon	SUI	11	Sarah Simon	G	App	7
GOLDBURN HICKORY	Annette Sieber	SUI	12	Annette Sieber	G	QH	5
ARINA	Anna Siebenhaar	SUI	13	Anna Siebenhaar	M	Haf	18
MIRABELLA	Nicole Schweizer	SUI	14	Nicole Schweizer	M	Haf	8
A GOOD SUNSET	Pia Schorno	SUI	15	Pia Schorno	M	QH	4
MISS POCO CIELO	Larissa Schöb	SUI	16	Larissa Schöb	M	QH	14
MAGIC VINONA CEE KD	Doris Baumann	SUI	17	Doris Baumann	M	App	6
SUNSHINE QUEENIE	Lydia Baumgartner	SUI	18	Lydia Baumgartner	M	App	14
SUNSHINE QUEENIE	Mathias Baumgartner	SUI	18	Lydia Baumgartner	M	App	14
HICKORYS TEXAN STAR	Sarah Brüttsch	SUI	19	Sarah Brüttsch	M	QH	15
CHIBI VOM FUCHSHOF	Dolores Cortesi	SUI	20	Dolores Cortesi	G		6
MISS AMY LOU EMOTION	Sonja Dürrenmatt	SUI	21	Sonja Dürrenmatt	M	PH	10
BLACK DREAM II	Susi Erne	SUI	22	Susi Erne	G		17
A BRIGHT TREASURE	Iris Grossniklaus	SUI	23	Jasmin Grossniklaus	G	PH	17
HUNTIN YOUR ASSETS	Corinne Gygax	SUI	24	Corinne Gygax	G	QH	5
PEGASUS DREAM GIRL	Karin Hofer	SUI	25	Karin Hofer	M	App	7
DFR GIANNI BLUSHADOW	Tanja Karcher	SUI	26	Tanja Karcher	G	App	4
DUN ITS SAIL CHIC	Martina Ottiger	SUI	27	Martina Ottiger	M	QH	6
IMA TIPS CHIC OLENA	Daniela Rubio	SUI	28	Carolyn Jans	M	App	7
MVA PARADISE DREAM	Cornelia Schmid	SUI	29	Samuel Schmid	M	App	7
MVA PARADISE DREAM	Ronja Schmid	SUI	29	Samuel Schmid	M	App	7
JETSTREAM BAY	Naomi Rebekka Schmitt	SUI	30	Severina Schmitt	G	QH	13
JETSTREAM BAY	Severina Schmitt	SUI	30	Severina Schmitt	G	QH	13
FEMME D'ESPOIR	Corinne Schneider	SUI	31	Corinne Schneider	M		12
EARTHQUAKE OLENA	Samuel Schmid	SUI	32	Samuel Schmid	G	App	7
EARTHQUAKE OLENA	Daniel Schmutz	SUI	32	Samuel Schmid	G	App	7
CHICS A LITTLE STAR	Nicole Beck	SUI	33	Nicole Beck	G	PH	3
FANTASIA	Belinda Bolli	SUI	34	Belinda Bolli	M		10
ANDIAMO	Ilaria Campolattano	SUI	35	Jacqueline Kiser	G		15
ANDIAMO	Damaris Kiser	SUI	35	Jacqueline Kiser	G		15



SURPRISING SMART	Manuela Di Caprio	SUI	36	Manuela Di Caprio	G	QH	10
SPARKLE NITE STAR	Sonja Dürrenmatt	SUI	37	Sonja Dürrenmatt	M	PH	5
ROYAL SPOTTED BONITA	Doris Fluekiger	SUI	38	Doris Fluekiger	M	App	4
BOPS STRUDEL PEPPER	Daniel Schmutz	SUI	39	Samuel Schmid	G	App	6
SWISSPEGASUS TALITA	Samuel Schmid	SUI	40	Samuel Schmid	M	App	10
MVA PARADISE VISION	Ronja Schmid	SUI	41	Ronja Schmid	M	App	8
FH DELTAS PHOENIX	Cornelia Rueegg	SUI	42	Cornelia Rueegg	G	PH	4
KAJAN	Claudia Rutz	SUI	43	Claudia Rutz	G		12
FOREST SOLO GUNSPIN	Maya Pfister	SUI	44	Maya Pfister	G	PH	12
ZIP DEE REVOLUTION	Brigitte Künzel	SUI	45	Brigitte Künzel	S	QH	4
FARINA	Cherise Hollenstein	SUI	46	Cherise Hollenstein	M	FM	10
HINTS JOJO	Brigitte Egli	SUI	47	Brigitte Egli	G	QH	16
HINTS JOJO	Peter Hofer	SUI	47	Brigitte Egli	G	QH	16
DOCS J MS ROBIN BRAND	Petra Handschuh	SUI	48	Petra Handschuh	M	PH	6
MY PRECIOUS MARIA	Stephanie Grossniklaus	SUI	49	Stephanie Grossniklaus	M	PH	4
HIGH DEAL OLENA	Ronja Schmid	SUI	50	Samuel Schmid	G	App	5
ROYALS POCO LENA	Miriam Fluekiger	SUI	51	Doris Fluekiger	M	App	13
PEGASUS SADALBARI	Cornelia Schmid	SUI	52	Cornelia Schmid	G	App	13
SURENUFFA MISS	Stefanie Buechi	SUI	53	Stefanie Buechi	M	QH	17
NIRWANA	Jennifer Grossweiler	SUI	54	Jennifer Grossweiler	M	Haf	18
PEPINIC SEVENTEEN	Emil Räss	SUI	55	Emil Räss	M	QH	16
MAC JACS LEE	Andrea Hönemann	SUI	56	Andrea Hönemann	M	QH	10
SHADOW	Dolores Cortesi	SUI	57	Dolores Cortesi	G		15
OTTS LIKE A LOOT	Caroline Ott	SUI	58	Caroline Ott	G	PH	12
THE BLUE HUNTRESS	Ronja Schmid	SUI	59	Ronja Schmid	M	App	3
AK CHIPSTER	Rainer Schmid	SUI	60	Rainer Schmid	G	PH	6
JESSE JAYS PEPPY	Irina Häner	SUI	61	Irina Häner	G	QH	9
DUN IT MAVERICK CHEX	Claudia Räss	SUI	62	Claudia Räss	G	QH	16
CALUNA	Maja Rüegg	SUI	63	Maja Rüegg	M		17

2015 European  
Championship  
Appaloosa Show

# 2015 European Championship Appaloosa Show

4x ApHC approved

8. - 11. October 2015  
Horseacademy  
Mooslargue  
(France)



Swiss Appaloosa



Schmid Performance Horses



**ERAA Futurity  
& Derby**

# LENZ



## Solar- und Wärmetechnik

energiesparend  
umweltschonend

[www.lenz.ch](http://www.lenz.ch)



### Sonnenenergie

- Thermische Solaranlagen
- Photovoltaikanlagen-Strom
- Spezialanfertigungen
- Schwimmbadaufheizung

Beratung, Planung, Energienachweise, Baubewilligungen,  
Förderbeiträge, Montagen von A-Z, Servicearbeiten

### Heizungs-Systeme

- Wärmepumpe, Pellets, Holz, Gas, Öl
- Wandheizsysteme
- 20mm Kompaktfussbodenheizung
- Heizleisten

### **Besuchen Sie unsere Ausstellung:**

**Mo – Fr. 7.00 – 12.00 Uhr; 13.00 – 17.00 Uhr oder nach tel. Vereinbarung**

H. Lenz AG, Solar- und Wärmetechnik, Hirzenstrasse 2, CH-9244 Niederuzwil  
Telefon: 071 955 70 20, Fax: 071 955 70 25, [info@lenz.ch](mailto:info@lenz.ch), [www.lenz.ch](http://www.lenz.ch)



und



**bieten deutlich gesenkte Preise;  
aber nur solange der Euro so schwach ist!**



Jetzt viel günstiger!

Der **JEEP Grand Cherokee** zieht locker bis **3.5 Tonnen**. Bei uns schon ab **Fr. 52'000.-**.



Jetzt viel günstiger!

Der **JEEP Cherokee** mit Zugkraft bis **2.5 Tonnen**. Bei uns schon ab **Fr. 39'000.-**.



Jetzt viel günstiger!

Der **JEEP Renegade** mit Zugkraft bis **1500 Kilo**. Bei uns schon ab **Fr. 23'000.-**.



Jetzt viel günstiger!

Der **FORD Ranger** zieht beeindruckende **3.5-6.0 Tonnen**. Bei uns ab **Fr. 23'500.-**.



Jetzt viel günstiger!

Der erfolgreiche **FORD Kuga** zieht bis zu **2.5 Tonnen**. Bei uns schon ab **Fr. 23'500.-**.



Jetzt viel günstiger!

Der **FORD ECOSPORT** das neue Kult-Fahrzeug. Bei uns schon ab **Fr. 18'500.-**.

**Profitieren Sie jetzt bei diesen und vielen weiteren Modellen!**

*Auto Zentrum West*

Das Auto Zentrum West bietet die wohl besten Eintauschpreise der Schweiz  
Piccardstrasse 1 · 9015 St.Gallen · 071 311 66 66 · [www.az-west.ch](http://www.az-west.ch)